



惠威·专注声音品质

股票代码:002888

惠威·公共广播系统



惠威集团



惠威广播会议公众号

惠威中国 珠海惠威科技有限公司 广东省珠海市联港工业区大林山片区东成路南1号 电话: 0756-6268151 传真: +86-756-6268158

惠威美国 HiVi Acoustics, Inc. 87N. Raymond Ave, Suite 200, Pasadena, CA 91103, U.S.A. www.hivi.com/pa

注:惠威音响对此资料拥有最终解释权;相关产品的技术参数如有变动,恕不另行通知。

惠威·公共广播系统



## 国际电声界的传奇

*a tradition of perfect sound*

惠威源自中国，名誉世界。经过 32 年的高速发展，惠威已成为世界知名高级音响制造公司，并以各类杰出的电声产品享誉业界。2017 年，惠威在中国 A 股上市，股票名称“惠威科技”，代码 SZ.002888。

作为 Hi-End 高级音响制造商，惠威在国际上获得如此评价：惠威以杰出的电声科技结合中国精密工业制造，惠威产品拥有至臻的声音品质与性价比。

惠威扬声器单元以超卓的品质及尽善尽美的音质，已经赢得众多欧美著名音响厂商的青睐与采用，他们认为高品质的惠威扬声器是其品牌领导音响业界潮流的根本保证。

惠威拥有从扬声器单元、音箱到各类电声产品的完整产业链，均配备惠威自行设计制造的高级扬声器单元。惠威音箱不仅音质超卓，且性价比更高。产品线覆盖 Hi-Fi 高保真、家庭影院、多媒体音响、互联网云音响、智能穿戴、汽车音响、专业音响、智能广播系统、会议系统、各类扬声器单元和箱体制造等多个领域。

惠威拥有亚洲先进的专业电声消声室，这是研发电声产品及技术开发重要的专业设施。惠威还拥有各类高端的电声研发设备及设计软件，确保惠威在行业内的科技地位。

惠威屡获国际大奖：2003 年在美国 CES 消费电子大展上，惠威以等磁场线性带式扬声器系统荣获 Best of CES 2003 High-End Audio 高保真音频类最佳 CES 大奖，这是国际音响界的至高荣誉。2005 年惠威再次荣获 Best of CES Ultimate Audio 最佳 CES 大奖，成为首个两次荣获该项大奖的国际音响企业。从 2003 年至今，惠威产品荣膺了 17 次 CES Innovation Awards（CES 创新大奖），获奖总数超过所有中国音响同行的总和，卓显惠威不断追求创新电声科技的能力。

惠威致力于追求尽善尽美的声音重放，正如惠威的企业理念：专注声音品质。

● 1991年，惠威在中国珠海成立，成为中国第一家专业制造Hi-end扬声器的音响厂家

● 1991年，惠威推出轰动电声界的S8单元，标志着中国有能力生产自己的Hi-end扬声器单元

● 1993年，惠威75mm大音圈D6扬声器问世，D6创造了小口径低频设计新概念

● 1994年，惠威斥巨资成立加拿大电声中心，跻身世界一流电声开发与设计制造商行列

● 1995年，惠威进军美国CES消费电子大展，中国扬声器受到业界瞩目

● 1995年，惠威成为美国扬声器制造协会（ALMA）会员企业

● 1997年，惠威加拿大研发的等磁场带式高音问世，奠定惠威在国际电声界的科技地位

● 1997年，惠威旗舰扬声器正式亮相CES，成为世界上少数几家大型扬声器系统制造商

● 1997年，惠威收购美国著名Swans音响公司，总裁Frank Hale成为惠威首席设计师

● 1998年，惠威推出令无数发烧友喜爱的监听级Swans M1音箱，享誉国际电声界

● 1998年，惠威独创的等磁场带式扬声器轰动美国CES消费电子大展

● 1999年，惠威75mm大功率D6单元成为美国著名Totem音响公司专用扬声器

● 2000年，惠威等磁场带式高音成为众多德国音响品牌旗舰音箱的核心单元

● 2000年，惠威Diva音箱荣获美国T.H.E.SHOW大展Exceptional Value Award最高价值奖

● 2000年，惠威扬声器和音箱生产基地双双通过ISO9002国际质量体系认证

● 2001年，引领音响潮流的世界一流制造商纷纷采用惠威高级扬声器单元

● 2002年，惠威在美国T.H.E. SHOW大展揽获两项大奖：BEST VALUE AWARD大奖和Excellence In Design & Engineering Award完美工程设计大奖

● 2003年，惠威旗舰Swans 2.2线性带式扬声器系统荣获Best of CES 2003 High-End Audio最佳CES大奖

● 2003年，惠威在美国T.H.E. SHOW大展揽获两项大奖：Excellence In Design & Engineering Award完美工程设计大奖和The Most Innovative Speaker Design Award最高扬声器创新设计大奖

● 2004年，惠威Swans 2.2荣获美国T.H.E. SHOW大展的Excellence In Design & Engineering Award完美工程设计大奖

● 2004年，惠威在亚洲首屈一指的大型专业级电声测量消声室投入使用

● 2005年，惠威S200A多媒体音箱荣获美国CES Technology is a Girl's Best Friend Award (Tech Girl) 最受女性喜爱大奖

● 2005年，惠威研发出世界上独创的等磁场同轴带式全频带扬声器Trinity 6

● 2005年，惠威S600HT家庭影院荣获Best of CES Ultimate Audio最佳CES大奖，成为首个荣膺两次该项大奖的国际音响企业

● 2006年，惠威X3HT成为中国首款通过美国THX认证的家庭影院音箱产品

● 2007年，惠威将专业电子分频科技引进至多媒体产品，将音质提升至专业水准

● 2008年，惠威进入专业音响领域，产品涉及舞台扩声、卡拉OK、歌舞厅及影院

● 2009年，惠威旗舰2.3B及M200MKIII双双荣获CES Innovation Awards创新大奖

● 2010年，惠威旗舰音箱Swans 2.6HT荣获美国CES Innovation Awards创新大奖

● 2011年，惠威专业有源监听音箱X4荣获美国CES Innovation Awards创新大奖

● 2011年，惠威建筑面积逾18万平方米的珠海工业制造基地正式投入运营

● 2013年，惠威旗舰音箱2.8A荣获美国CES Innovation Awards创新大奖

● 2013年，惠威多媒体音箱T200C荣获美国CES Innovation Awards创新大奖

● 2014年，惠威旗舰音箱F10HT荣获美国CES Innovation Awards创新大奖

● 2016年，惠威监听音箱X8荣获美国CES Innovation Awards创新大奖

● 2017年，惠威MS-10及MC-100+双双荣获美国CES Innovation Awards创新大奖

● 2017年，惠威在中国A股上市，发行股票“惠威科技SZ.002888”

● 2018年，惠威无线智能音箱Phonism1荣获美国CES Innovation Awards创新大奖

● 2019年，惠威智能无线扬声器系统MX1、大型扬声器系统Swans 2.2A及无线数字降噪耳机AW-85荣获CES Innovation Awards创新大奖

● 2020年，惠威研发出“数字化、网络化、智能化”的IP可视公共广播系统

● 2021年，惠威推出自主技术专利的IP公共广播系统，用坚实可靠的技术满足公共广播的多方位需求

● 2022年，惠威推出真分集远距离无线麦克风，进一步扩充MV系列的阵容；《IP网络的音频播放方法及系统》、《无线音频传输系统》两项发明获得国家知识产权局授予的国家发明专利证书。



科技·时尚·品位

## 目录:

公共广播系统接线图	03
校园IP网络广播系统	05
定压功放系列	07
智能中控·周边系列	15
MCS7000 IP可视网络广播系统	25
MCS1000 IP网络寻呼对讲广播系统	35
IP网络广播系列	47
无线麦克风系列	59
音量控制器系列	63
吸顶扬声器系列	65
环境音箱系列	75
壁挂/吊球/号角系列	77
线性音柱系列	79
Hi-Fi商业音乐系统	81
公共广播案例	91

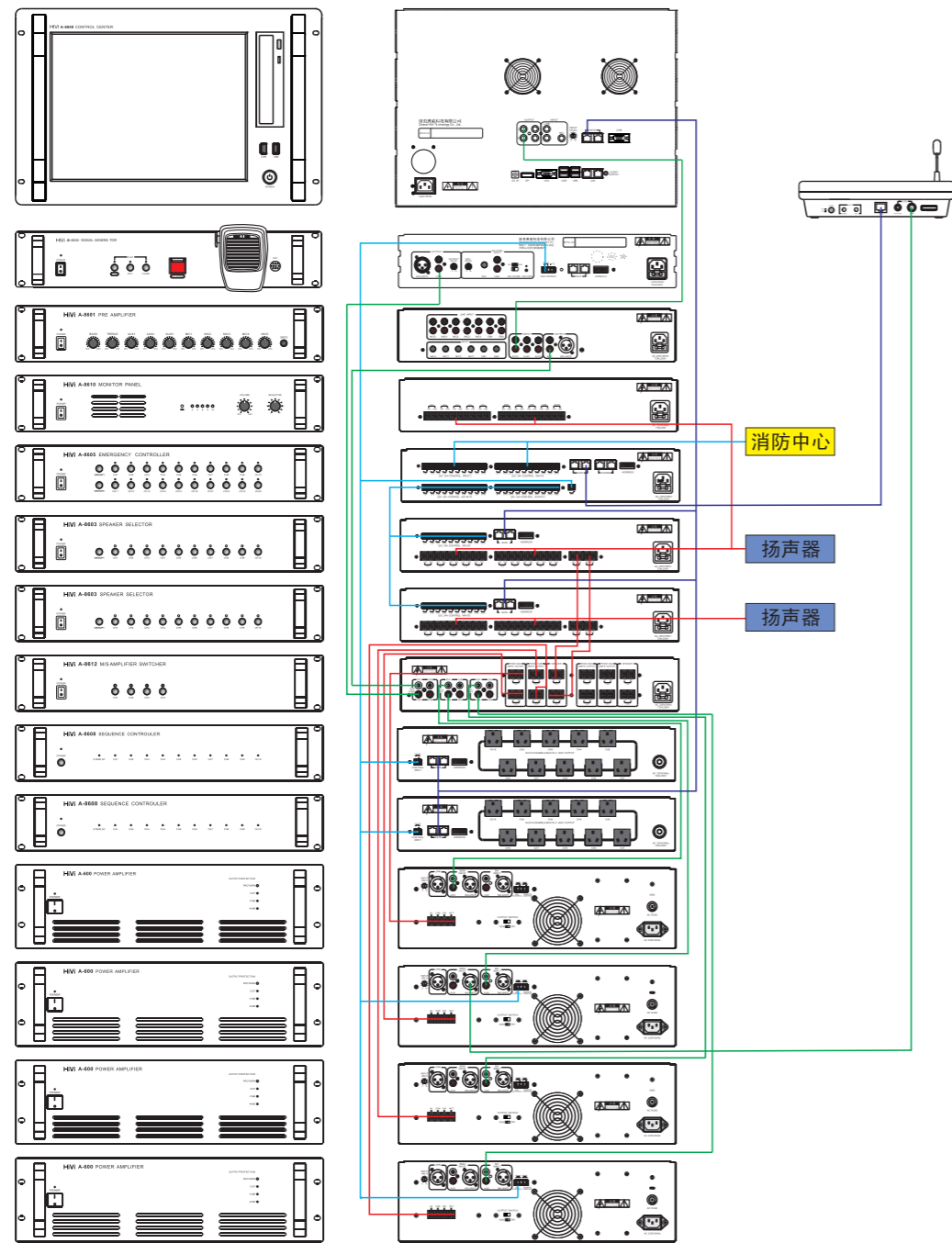

- 强切控制信号
- 音频功率信号
- 音源信号
- RJ45网线

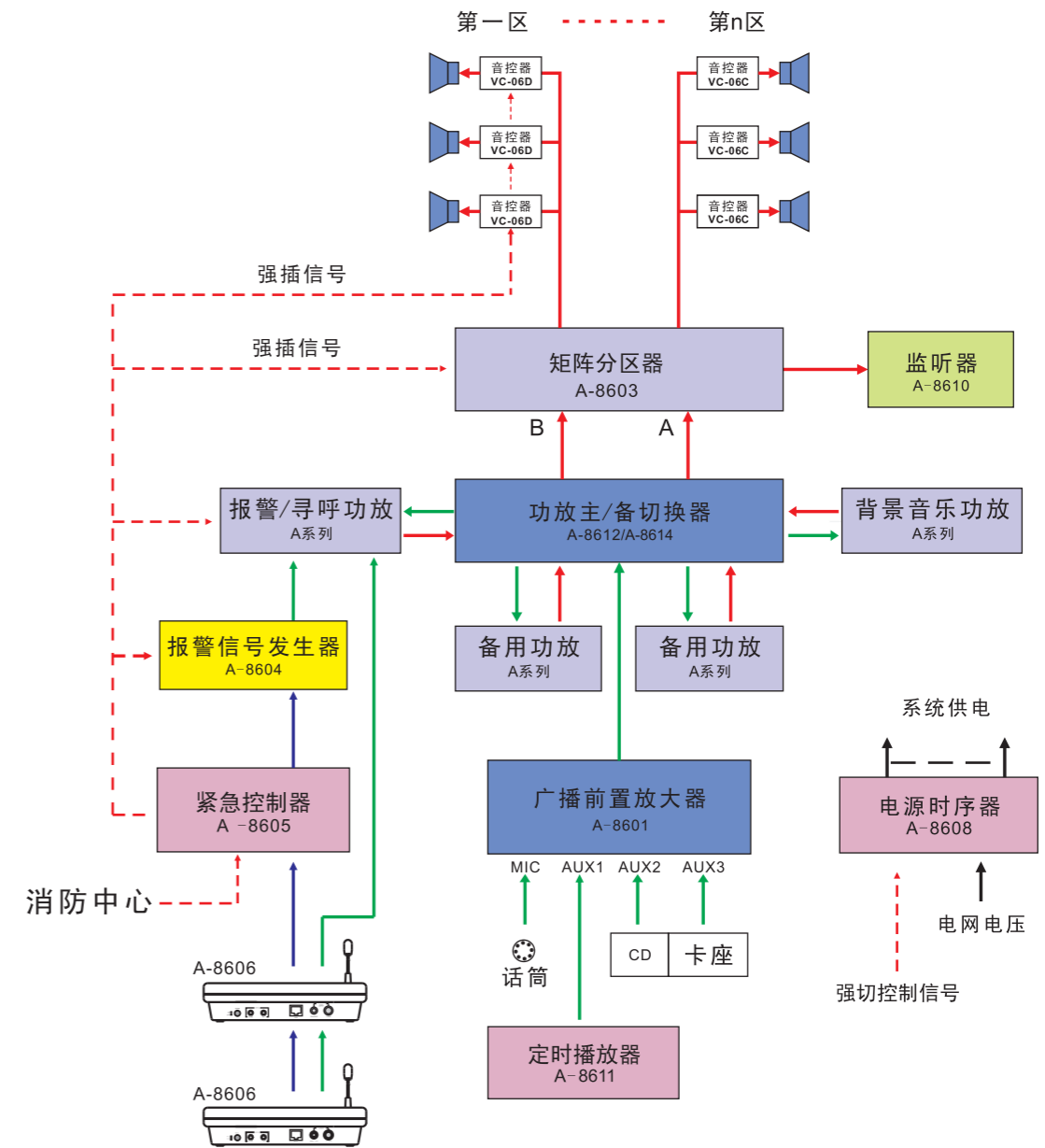

- - - 强切控制信号
- 音频功率信号
- 音源信号
- RJ45网线
- ~220V电网电压

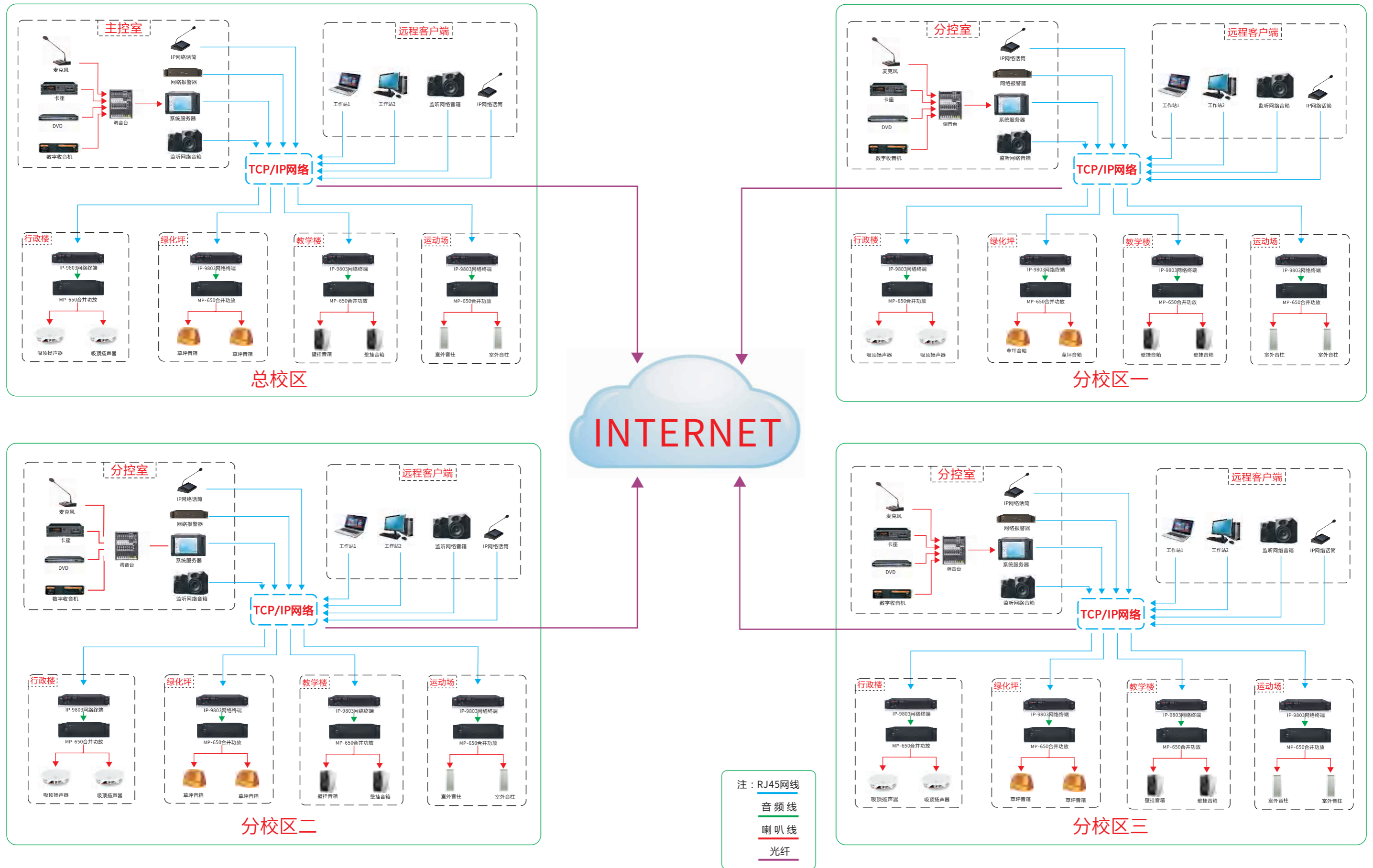



## 稳定·耐用

千锤百炼成大器, 精准还原真声音

MP-60/120/240/360合并功放

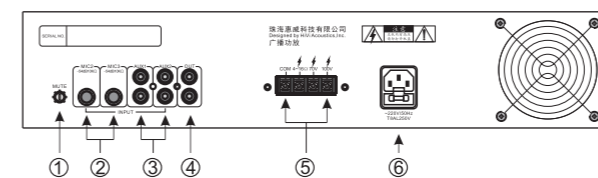

- ① 静音幅度调节旋钮
- ② MIC2、MIC3输入
- ③ AUX1、AUX2输入
- ④ 扩展输出
- ⑤ 功率音频输出
- ⑥ 电源输入插座

- 提供100V/70V定压输出及4-16Ω定阻输出
- 3路MIC、2路AUX输入
- MIC1具有优先静音功能
- 1路扩展输出, 可用于功率扩展
- 温度保护、过压及过载保护、短路保护

MP-500/650合并功放

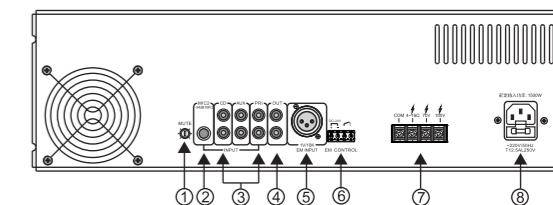

- ① 静音幅度调节旋钮
- ② MIC2输入
- ③ CD、AUX、PRI输入
- ④ 扩展输出
- ⑤ 紧急音频信号输入
- ⑥ 紧急控制信号输入
- ⑦ 功放输出
- ⑧ 电源输入插座

- 两路MIC、一路CD、一路AUX输入, 一路PRI优先输入
- 一路紧急信号EM输入, 配合消防中心或A-8605实现消防联动广播
- 1路扩展输出, 可用于功率扩展
- 三级优先级别
- 温度保护、过压及过载保护、短路保护

型号	MP-60	MP-120	MP-240	MP-360
额定功率	60W	120W	240W	360W
功耗	120W	240W	480W	720W
输入灵敏度	AUX 250mV (非平衡) MIC 5mV (非平衡)			
增益调整范围	BASS: ±10dB TREBLE: ±10dB			
总谐波失真	≤1% (100%功率)			
信噪比	LINE ≥85dB MIC ≥72dB			
优先级别	MIC1优先			
频率响应	70Hz-18kHz (±3dB)			
输出调整率	<3dB			
辅助输出	非平衡0.775V			
保护功能	过载、短路、过温			
供电电源	AC220V ±10% 50Hz-60Hz			
机身尺寸(mm)	484×359×88			
净重(kg)	8.2	9.6	12.2	13.9

型号	MP-500	MP-650
额定输出功率	500W	650W
耗电量	1200W	1500W
输入灵敏度	话筒MIC1、MIC2 非平衡5mV	
最小源电动势	CD 500mV AUX, PRI 250mV EM 平衡1V	
频率响应	70Hz-18kHz (-3dB)	
总谐波失真	小于1% (1kHz, 额定功率)	
强切控制方式	DC-24V或短路	
信噪比	线路: 大于75dB 话筒: 大于70dB	
音调调节	低音: ±10dB 高音: ±10dB	
保护功能	超温、过流、过载、短路	
静音功能	EM第一优先级, PRI第二优先级, 话筒MIC1第三优先级	
额定电源	AC220V ±10% 50-60Hz	
机身尺寸(mm)	484×454×132	
净重(kg)	19.2	20

MP-60S/120S/240S/360S合并广播功放

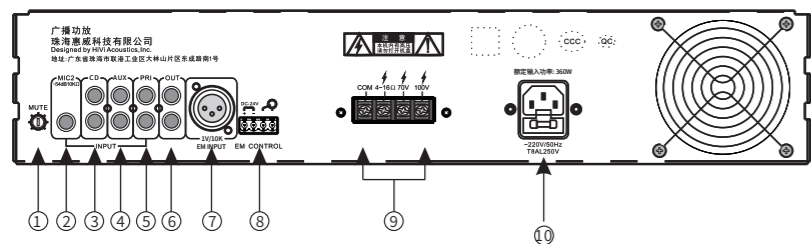

- ① 静音幅度调节旋钮
- ② MIC2输入口
- ③ CD输入口
- ④ AUX输入口
- ⑤ PRI输入口
- ⑥ 扩展输出口
- ⑦ 紧急音频信号输入
- ⑧ 紧急控制信号输入
- ⑨ 功放输出
- ⑩ 电源输入插座

- 两路MIC、一路CD、一路AUX输入，一路PRI优先输入
- 一路紧急信号EM输入、配合消防中心或A-8605实现消防联动广播
- MIC1具有优先静音功能
- 1路扩展输出口，可用于功率扩展
- 三级优先级别
- 温度保护、过压及过载保护、短路保护

型号	MP-60S	MP-120S	MP-240S	MP-360S
额定功率	60W	120W	240W	360W
功耗	120W	240W	480W	720W
输入灵敏度	AUX 250mV(非平衡)、MIC 5mV(非平衡) CD 500mV(非平衡)、PRI 250mV(非平衡)、EM 1V(平衡)			
音量调整旋钮	BASS: ±10dB TREBLE: ±10dB			
线性失真	≤1% (100%功率)			
信噪比	LINE ≥65dB MIC ≥65dB			
优先级别	EM > PRI > MIC1 > 其他			
频率响应	70Hz-18kHz(±3dB)			
输出调整率	<3dB			
辅助输出	非平衡0.775V			
保护	过载保护、短路保护、过温保护			
供电电源	AC 220V ±10% 50Hz~60Hz			
机身尺寸(mm)	484x359x88mm			
净重(kg)	8.6	10.0	12.6	14.3

AP-60/120/240/360带分区合并功放

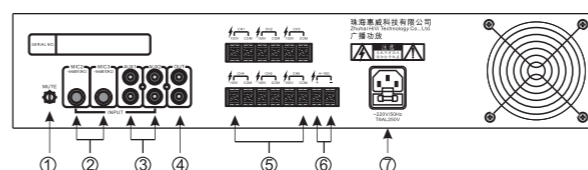

- ① 静音幅度调节旋钮
- ② MIC2、MIC3输入口
- ③ AUX1、AUX2输入口
- ④ 扩展输出口
- ⑤ CH1~CH6分区输出
- ⑥ 4~16Ω监听输出
- ⑦ 电源输入插座

- 六通道分区输出，各通道可单独调节输出音量
- 3路MIC、2路AUX输入
- MIC1具有优先静音功能
- 1路扩展输出口，可用于功率扩展
- 温度保护、过压及过载保护、短路保护

型号	AP-60	AP-120	AP-240	AP-360
额定功率	60W	120W	240W	360W
功耗	120W	240W	480W	720W
输出通道	6路			
输入灵敏度	AUX 250mV(非平衡) MIC 5mV(非平衡)			
增益调整范围	BASS: ±10dB TREBLE: ±10dB			
总谐波失真	≤1% (100%功率)			
信噪比	LINE ≥85dB MIC ≥72dB			
优先级别	MIC1优先			
频率响应	70Hz-18kHz(±3dB)			
输出调整率	<3dB			
辅助输出	非平衡 0.775V			
保护功能	过载、短路、过温			
供电电源	AC220V ±10% 50Hz-60Hz			
机身尺寸(mm)	484×359×88			
净重(kg)	8	9.4	12	13.7

AP-500/650带分区合并功放

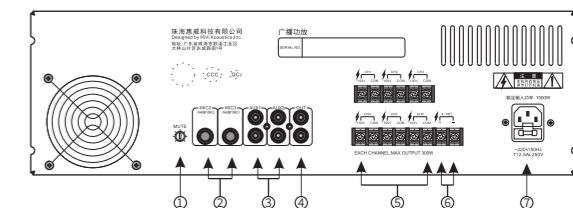

- ① 静音幅度调节旋钮
- ② MIC2、MIC3输入口
- ③ AUX1、AUX2输入口
- ④ 扩展输出口
- ⑤ CH1~CH6分区输出
- ⑥ 4~16Ω监听输出
- ⑦ 电源输入插座

- 六通道分区输出，各通道可单独调节输出音量
- 3路MIC、2路AUX输入
- MIC1具有优先静音功能
- 1路扩展输出口，可用于功率扩展
- 温度保护、过压及过载保护、短路保护
- 每通道输出最大达到300W(注意：请勿过载)

型号	AP-500	AP-650
额定功率	500W	650W
功耗	1150W	1450W
输出通道	6路	
输入灵敏度	AUX 250mV(非平衡) MIC 5mV(非平衡)	
增益调整范围	BASS: ±10dB TREBLE: ±10dB	
总谐波失真	≤1% (100%功率)	
信噪比	LINE ≥85dB MIC ≥72dB	
优先级别	MIC1优先	
频率响应	70Hz-18kHz(±3dB)	
输出调整率	<3dB	
辅助输出	非平衡 0.775V	
保护功能	过载、短路、过温	
供电电源	AC220V ±10% 50Hz-60Hz	
机身尺寸(mm)	484×454×132	
净重(kg)	19.3	20.1

### AT-40/60/80/120合并广播功放

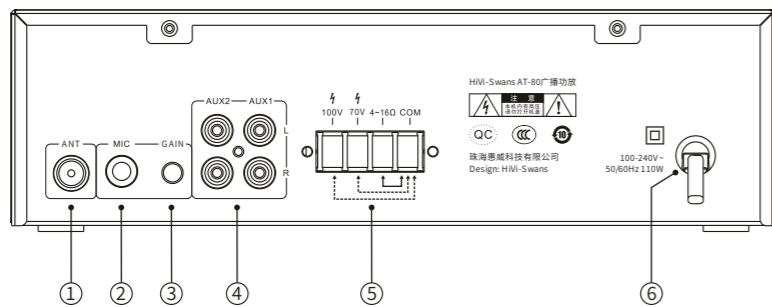

- ① FM天线插座
- ② MIC1输入口
- ③ 麦克风增益
- ④ AUX1、AUX2线路输入口
- ⑤ 定压/定阻音频输出 (COM+100V/70V/4~16Ω, 不能同时接线)
- ⑥ 电源线

- 一路MIC、两路AUX输入
- FM收音和USB播放, MP3、WMA双解码
- 温度保护、过压及过载保护
- MIC1输入自动静音
- 小型化带多媒体音源一体机
- 麦克风放大, 即插即用

型号	AT-40	AT-60	AT-80	AT-120
额定输出功率	40W	60W	80W	120W
耗电量	65W	90W	110W	190W
解码格式	MP2/MP3/WMA/APE/FLAC/AAC/MP4/M4A/WAV(IMA-ADPCM & PCM)/AIF/AIFC兼容 2000Kbps以下数据文件			
收音格式	FM(87~108MHz)			
最小源电动势	MIC 10mV(非平衡) AUX1/AUX2 500mV(非平衡)			
频率响应	±3dB			
总谐波失真	小于1%(1KHz, 额定功率)			
信噪比	线路 > 80dB 话筒 > 70dB			
音调调节	低音: ±6dB(100Hz) 高音: ±6dB(10KHz)			
保护功能	超温, 过流, 过载			
静音功能	话筒MIC优先			
额定电源	100-240V~ 50/60Hz			
机身尺寸	252x71x200mm (宽x高x深)			
净重 (kg)	2.1	2.5	2.65	2.7

### UP-120/240/360合并广播功放

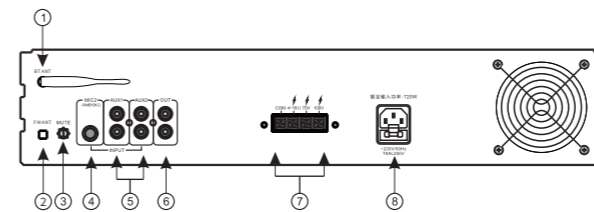

- ① 蓝牙天线
- ② FM天线插座
- ③ 静音幅度调节旋钮
- ④ MIC2输入口
- ⑤ AUX1、AUX2输入口
- ⑥ 扩展输出口
- ⑦ 功率音频输出口
- ⑧ 电源输入插座

- 带多媒体音源一体机
- 提供100V/70V定压输出及4-16Ω定阻输出
- 2路MIC、2路AUX输入、MIC1具有优先静音功能
- 1路扩展输出口, 可用于功率扩展
- 蓝牙播放, FM收音和USB播放
- 温度保护、过压及过载保护、短路保护

型号	UP-120	UP-240	UP-360
额定功率	120W	240W	360W
功耗	240W	480W	720W
解码格式	MP3/WMA		
收音格式	FM		
USB版本/蓝牙版本	USB2.0向下兼容 / 蓝牙4.0向下兼容		
输入灵敏度	AUX 250mV(非平衡) MIC 10mV(非平衡)		
音量调整旋钮	BASS: ±10dB TREBLE: ±10dB		
线性失真	≤1% (100%功率)		
信噪比	LINE ≥ 70dB MIC ≥ 65dB		
优先级别	MIC1优先		
频率响应	70Hz-18kHz(±3dB)		
输出调整率	<3dB		
辅助输出	非平衡0.775V		
保护	过载、短路、过温		
供电电源	AC 220V±10% 50Hz-60Hz		
机身尺寸(mm)	484x359x88		
净重(kg)	9.6	12.2	13.9

### TP-60/120/240/360合并功放

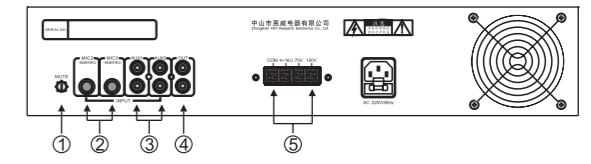

- ① 静音幅度调节旋钮
- ② MIC输入口
- ③ AUX输入口
- ④ 扩展输出口
- ⑤ 功率音频输出口

- 提供100V/70V定压输出及4-16Ω定阻输出
- 3路MIC、2路AUX输入
- MIC1具有优先静音功能
- 1路扩展输出口, 可用于功率扩展
- 温度保护、过压及过载保护、短路保护

型号	TP-60	TP-120	TP-240	TP-360
额定功率	60W	120W	240W	360W
功耗	120W	240W	480W	720W
输入灵敏度	AUX 250mV(非平衡) MIC 5mV(非平衡)			
增益调整范围	BASS: ±10dB TREBLE: ±10dB			
总谐波失真	≤1% (100%功率)			
信噪比	LINE > 85dB MIC > 72dB			
优先级别	MIC1优先			
频率响应	70Hz-18kHz(±3dB)			
输出调整率	<3dB			
辅助输出	非平衡0.775V			
保护功能	过载、短路、过温			
供电电源	AC220V±10% 50Hz-60Hz			
机身尺寸(mm)	307×440×88			
净重(kg)	7.6	9	11.6	13.3



## A-500/650纯后级功放

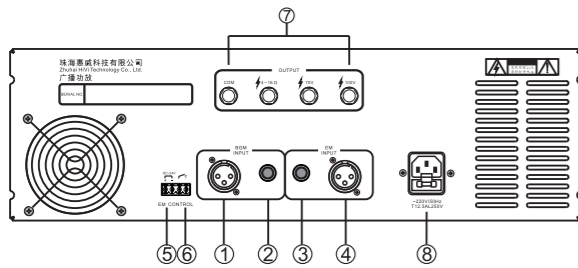
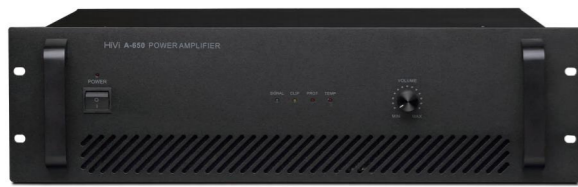

- ①背景音乐信号输入口(平衡)
- ②背景音乐信号输入口(非平衡)
- ③紧急音频信号输入口(非平衡)
- ④紧急音频信号输入口(平衡)
- ⑤紧急控制信号输入口(DC-24V)
- ⑥紧急控制信号输入口(短路)
- ⑦音频功率信号输出口
- ⑧电源输入口

- 提供100V/70V定压输出及4-16Ω定阻输出
- 开关机防冲击喇叭
- 1组背景音乐信号输入口、1组紧急音频信号输入口
- 支持短路及DC-24V强切控制方式
- 温度保护、过载保护、短路保护

## A-1000/1500纯后级功放

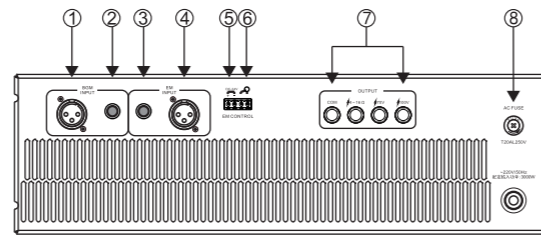

- ①背景音乐信号输入口(平衡)
- ②背景音乐信号输入口(非平衡)
- ③紧急音频信号输入口(非平衡)
- ④紧急音频信号输入口(平衡)
- ⑤紧急控制信号输入口(DC-24V)
- ⑥紧急控制信号输入口(短路)
- ⑦音频功率信号输出口
- ⑧保险管座

- 提供100V/70V定压输出及4-16Ω定阻输出
- 开关机防冲击喇叭、风扇自动调速
- 超载输出自动压限控制
- 1组背景音乐信号输入口、1组紧急音频信号输入口
- 支持短路及DC-24V强切控制方式
- 温度保护、过压及过载保护、短路保护

型号	A-500	A-650
额定功率	500W	650W
功耗	1150W	1450W
背景输入灵敏度	非平衡0.775V、平衡1V	
紧急输入灵敏度	非平衡0.775V、平衡1V	
信噪比	≥80dB(计权)	
线性失真	≤0.5%(100%功率)	
频率响应	70Hz-18kHz(-3dB)	
输出调整率	<3dB	
强切控制方式	短路、DC-24V	
保护	短路、过温、过流	
供电电源	AC220V±10% 50Hz-60Hz	
机身尺寸(mm)	484×367×132	
净重(kg)	17.6	18.3

型号	A-1000	A-1500
额定功率	1000W	1500W
功耗	1800W	2800W
背景输入灵敏度	非平衡1V、平衡1.2V	
紧急输入灵敏度	非平衡1V、平衡1.2V	
信噪比	≥90dB(计权)	
线性失真	≤1%(100%功率)	
频率响应	70Hz-18kHz(±3dB)	
输出调整率	<3dB	
强切控制方式	短路、DC-24V	
保护	短路、过温、过流、自动压限	
供电电源	AC220V±10% 50Hz-60Hz	
机身尺寸(mm)	496×440×132	
净重(kg)	30.7	31.6

# 惠威A-86系列 周边系列·智能中控



A-8600中控主机

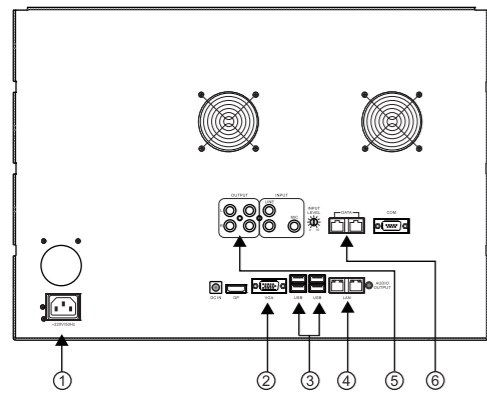

- ①电源输入口
- ②VGA外部显示器接口
- ③通用USB接口
- ④LAN网络连接口
- ⑤立体声音频输出口
- ⑥系统设备通信口

- 采用工业级主板设计,64位处理器架构
- 英特尔 22 纳米工艺处理器,超低功耗、无需散热风扇
- 15.4 英寸工业级高清显示屏,简单易用的触摸屏操控
- 针对 64 位操作系统全新优化的广播系统软件,运行速度更快更稳定
- 一键启动及关闭功能,断电恢复自动唤醒
- 工业 CAN 控制总线,高速稳定、支持多系统并列运行
- 定时播放、音频矩阵、分区管理、电源管理等功能一应俱全

A-8601前置放大器

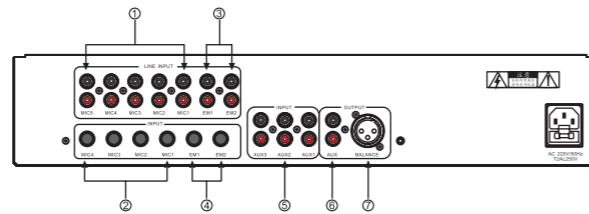

- ①线性辅助输入口
- ②话筒输入口
- ③紧急线性输入口
- ④紧急话筒输入口
- ⑤AUX音频输入口
- ⑥AUX音频输出口
- ⑦平衡音频输出口

- 10路输入(5路话筒、3路AUX、2路紧急)
- 5路话筒均有辅助输入口,也可作为线性输入
- 分组音量控制、统一高/低音调节
- 两级优先静音功能(MIC5为最高优先级、EM为次优先级)

型号	A-8601
输入灵敏度	MIC1-MIC5 5mV 非平衡 紧急话筒输入175mV, 紧急辅助输入1V
	AUX1-AUX3 350mV 非平衡 线性辅助输入250mV
信号输出	AUX 1V 非平衡 1V 平衡
信噪比	AUX>70dB 线路>70dB 话筒>60dB
优先级别	话筒MIC5第一优先级, EM紧急第二优先级
频率响应	20Hz-20kHz (-3dB)
音调调节	BASS:±10dB TREBLE:±10dB
净重(kg)	4.9
机身尺寸(mm)	359.5×484×88

A-8603矩阵分区器

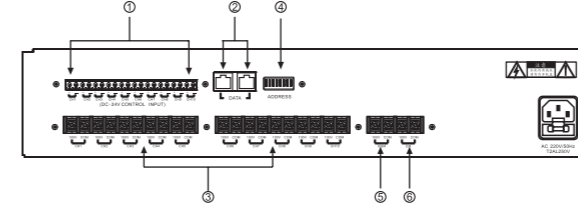

- ①紧急控制信号输入口
- ②通信端口
- ③分区输出口
- ④地址及功能设置开关
- ⑤连接背景功放输出口
- ⑥连接紧急功放输出口

- 1路背景、1路紧急输入, 10路分区输出
- 10路紧急强切控制信号输入, 配合A-8605紧急控制器实现消防联动
- 配合A-8606寻呼话筒实现分区寻呼广播
- 可通过A-8600中控主机进行管理
- 双色指示灯、广播状态一目了然

型号	A-8603
输入通道	1路背景、1路紧急
输出通道	10路
输入功率容量	2000W (音乐信号)
单路最大输出功率	800W (音乐信号)
紧急输入控制方式	DC-24V
通信协议	CAN总线
净重(kg)	5.2
机身尺寸(mm)	359.5×484×88

A-8604报警信号发生器

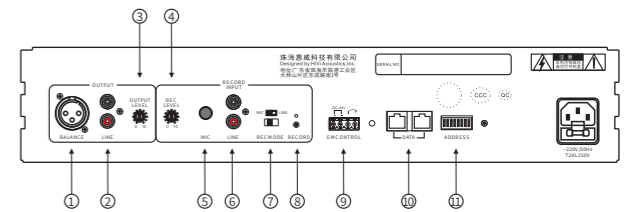

- ①平衡输出端
- ②线性输出端
- ③输出电平调节
- ④录音输入电平调节
- ⑤MIC录音输入端
- ⑥线性录音输入端
- ⑦MIC线性录音选择开关
- ⑧录音按键及指示
- ⑨紧急控制信号输入端
- ⑩通信端口
- ⑪地址及功能设置开关

- 自动触发警笛或录音信号输出
- 一键紧急广播功能
- MIC或LINE录音输入模式可选, 录音输入幅度可调
- 平衡和线性输出, 输出信号幅度可调
- 内置测试提示音

型号	A-8604
录音输入幅度	MIC 5mV LINE 500mV
输出	LINE 500mV 平衡 1V
紧急输入控制方式	DC-24V/短路
通讯协议	CAN总线
净重(kg)	4.95
毛重(kg)	6.42
机身尺寸(mm)	359.5×484×88

A-8605紧急控制器

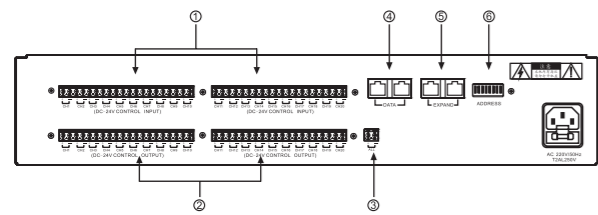

- ①紧急控制信号输入端
- ②紧急联动控制信号输出端
- ③ALL联动控制信号输出端
- ④通信端口
- ⑤扩展端口
- ⑥地址及功能设置开关

- 20路消防信号采集、21路紧急联动控制信号输出
- 配合消防中心实现消防联动广播功能
- 消防联动方式可选(N±1, N±2)
- 配合A-8606寻呼话筒组成寻呼广播系统
- 可联机扩展

A-8606分区寻呼话筒



- ①电源开关
- ②提示音音量控制旋钮
- ③MIC音量控制旋钮
- ④通信端口
- ⑤音频输出
- ⑥地址及功能设置开关

- 可联机组成8个寻呼站点,有线传输距离可达1KM
- 可点对点控制80个分区,一键全区广播功能
- 内置四种提示钟声,提示音音量可调
- 具有平衡与线性输出端口,信号输出幅度可调
- 人性化按键分布、操作简便

A-8607B 数字调谐器

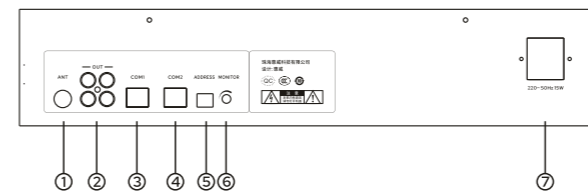

- ①收音机天线接口
- ②音频输出接口
- ③RJ45接口:总线接口(COM1)
- ④RJ45接口:总线接口(COM2)
- ⑤地址码设置
- ⑥监听音量调节
- ⑦电源输入及保险

- 强大的数字信号处理技术,实现自动频率控制和自动增益控制
- 具备数字自适应噪声抑制功能
- 接收灵敏度高、音质出色、立体声效果优异
- 支持数码管显示,让工作状态一目了然
- 具有总线远程控制接口,方便主机控制播放
- 支持多级级联,可拓展到多台设备

A-8608电源时序器

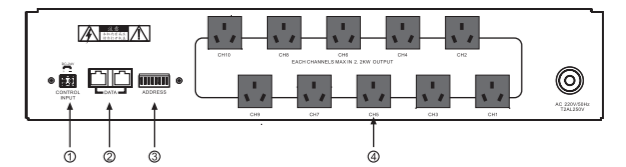

- ①紧急控制信号输入口
- ②通信端口
- ③地址及功能设置开关
- ④电源输出口

- 按顺序延时开启/关闭10路电源输出口
- 可通过A-8600中控主机进行管理
- 可通过紧急控制端口强行打开全部电源输出
- 插座总容量可达6KVA

型号	A-8605
紧急输入通道	20路
紧急输出通道	21路
可联机扩展	4台
紧急输入控制方式	DC-24V
紧急输入控制电流	5mA/路
紧急输出控制方式	DC-24V
紧急输出控制电流	100mA/路
紧急联动方式	N±1 N±2可选
通信协议	CAN总线
净重(kg)	5.0
机身尺寸(mm)	359.5×484×88

型号	A-8606
可扩展呼叫站	8个
可控分区数量	80个
内置提示音	4种
整机失真度	<0.5% (输出1V)
频率响应	100Hz-15kHz (±3dB)
通信协议	CAN总线
净重(kg)	0.5
机身尺寸(mm)	200×140×48

型号	A-8607B
FM接收频率范围	87.5MHz-108.0MHz
音频输出	1kΩ/500mV
监听喇叭功率	≥0.5w
通讯接口	RJ45
输入电源	~220V/50Hz
机身尺寸(mm)	484×350×88
重量	5.15kg

型号	A-8608
输出通道	10路
可联机扩展	16台(160路)
待机功耗	10W
输入功率容量	6000W (~220V 27.2A)
单路最大输出功率	2200W (~220V 10A)
延时时间	500ms
紧急输入控制方式	DC-24V
通信协议	CAN总线
净重(kg)	5.6
机身尺寸(mm)	359.5×484×88

A-8609音频矩阵器

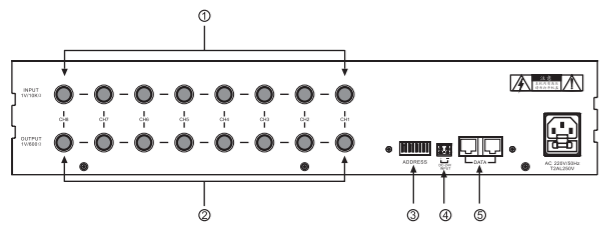

- ①平衡音频输入端口
- ②平衡音频输出端口
- ③设备地址及功能设置端口
- ④紧急控制信号输入口
- ⑤通信端口

- 8路音频输入与8路音频输出可任意调节
- 可四台机联机组成8×32大型音频矩阵系统
- 可通过A-8600中控主机进行管理
- 火警紧急强插功能

型号	A-8609
输入通道	8路
输出通道	8路
可联机扩展	4台
输入幅度	500mV 非平衡 1V 平衡
输出幅度	500mV 非平衡 1V 平衡
频率响应	70Hz-18kHz (±3dB)
整机信噪比	≥80dB
整机失真度	<0.3% (1kHz)
紧急输入控制方式	DC-24V
通信协议	CAN总线
净重(kg)	4.8
机身尺寸(mm)	359.5×484×88

A-8610监听器

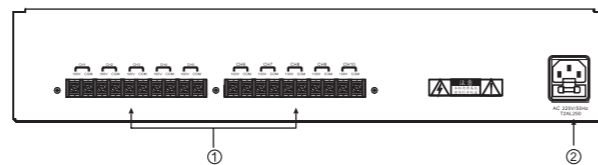

- ①连接功放或分区输出口
- ②电源输入口

- 10个监听通道, 任意接通
- 内置有源监听喇叭, 监听音量可调
- 监听通道电平指示

型号	A-8610
监听通道	10路
监听输入	70-100V
监听输出	6W (内置扬声器)
整机信噪比	≥80dB
频率响应	100Hz-15kHz
净重(kg)	5.0
机身尺寸(mm)	359.5×484×88

A-8611定时播放器

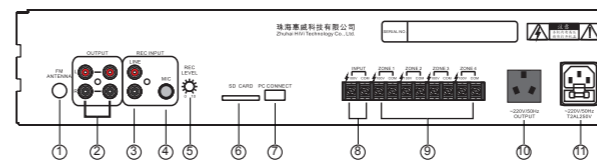

- ①FM天线接口
- ②音频输出口
- ③线性录音输入口
- ④MIC录音输入口
- ⑤MIC录音输入幅度调节
- ⑥外置SD卡插槽
- ⑦电脑编程连接口
- ⑧分区输入口
- ⑨分区输出口
- ⑩外控电源输出口
- ⑪电源输入口

- ARM嵌入式控制系统, DSP音效处理芯片
- 真彩液晶显示屏, 人性化操作界面
- 手动或自动操作, 断电恢复运行功能
- 可通过电脑编程软件编辑定时任务
- 配合功放即可组成自动广播系统
- 具有数据库备份功能, 易于维护

型号	A-8611
存储方式	内置2G内存或外置SD卡
支持音频格式	MP3、WMA、AAC、WAV、APE、FLAC
收音方式	FM 88-108MHz
录音输入幅度	MIC 5mV LINE 500mV
可控电源输出	~220V/50Hz (MAX 1600W)
分区输出	4路 (最大容量2000W)
音频输出	LINE 500mV 非平衡
整机信噪比	≥85dB
整机失真度	<0.1% (1kHz)
频率响应	50Hz-20kHz (±3dB)
净重(kg)	4.55
机身尺寸(mm)	359.5×484×88

A-8612主/备切换器

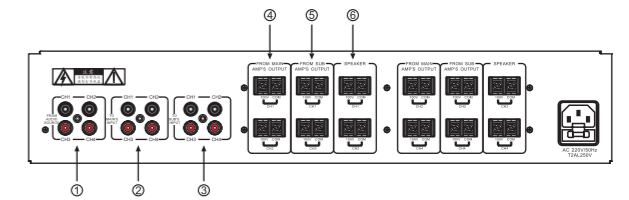

- ①音频信号输入口
- ②连接主功放音频输入
- ③连接备功放音频输入
- ④连接主功放输出
- ⑤连接备功放输出
- ⑥连接喇叭回路或分区器

- 4组独立的主/备功放切换通道
- 故障自动切换、手动切换功能
- 故障声光报警、工作状态一目了然

型号	A-8612
主备切换通道	4路
音源输入	500mV (10kΩ)
通道切换能力	100V (20A) 音频信号
输入检测阈值	10mV
输出检测阈值	100mV
故障检测周期	200ms
净重(kg)	5.1
机身尺寸(mm)	359.5×484×88

A-8613信号分配器

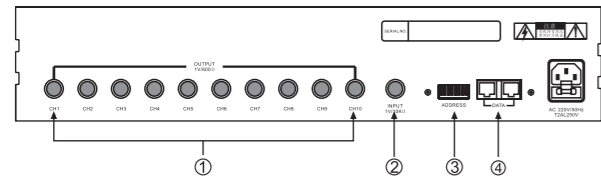

- ①CH1-CH10分配输出
- ②音频输入
- ③设备地址及功能设置开关
- ④通信端口

- 1路音源输入, 10路分配输出
- 可通过A-8600中控主机进行管理
- 可通过A-8606寻呼话筒实现分区寻呼广播

A-8614主/备切换器(4主1备)

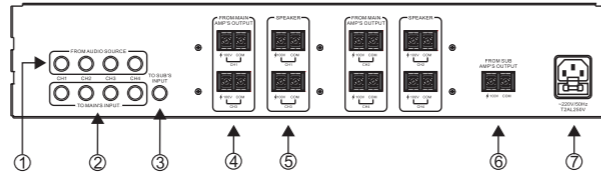

- ①音频信号输入
- ②连接主功放的音频输入
- ③连接备功放的音频输入
- ④连接主功放的功率输出
- ⑤连接喇叭回路或分区器
- ⑥连接备功放的功率输出
- ⑦电源输入

- 4台广播功放共用一台备用功放
- 先出故障的功放先占用备机, 后故障的功放对应通道声光报警
- 在无故障情况, 可手动切换任意功放到备用功放
- 双色指示灯用于显示各功放的工作状态

A-8615B CD播放器

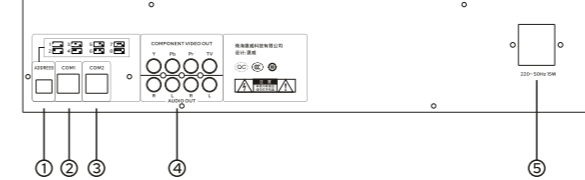

- ①地址码设置
- ②RJ45接口(COM1)
- ③RJ45接口(COM2)
- ④音频输出接口
- ⑤电源输入及保险

- 全面兼容VCD, SVCD, DVD, GAME, MP3, MP4, JPEG, HDCD, CDDA, WMA, CD-G, DVD-R, DVD+R, VD-RW, DVD-RW, HDVD, CD, FLV等
- 支持USB2.0, 支持3合1读卡各U盘/SD卡即插即放
- 可实现DVD的全部通用功能
- VFD显示屏, 让工作状态一目了然
- HiFi级的音频解码性能, 带来更为逼真的听觉效果
- 高性能的解码芯片, 让实时选歌操作没有半点延迟感

A-8618小型智能中控机

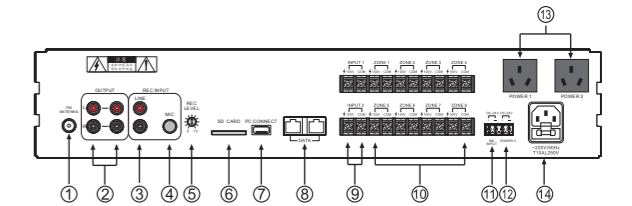

- ①FM天线接口
- ②音频输出
- ③线性录音输入
- ④MIC录音输入
- ⑤MIC录音输入幅度调节
- ⑥外置SD卡插槽
- ⑦电脑编程连接口
- ⑧通信端口
- ⑨分区输入
- ⑩分区输出
- ⑪紧急控制信号输入
- ⑫可控电源输出(DC-24V)
- ⑬可控电源输出(~220V)
- ⑭电源输入

- ARM 嵌入式控制系统
- DSP音效处理芯片, 纯硬件解码, 保证CD级的音质效果
- 手动或自动操作, 断电记忆功能, 实现无人值守
- 可通过电脑编程软件编辑定时任务
- 带三路电源、八路分区管理, 配合功放即可组成自动广播系统
- 数据库备份功能, 易于维护
- 可选配射频遥控器

型号	A-8613
输入通道	1路
输出通道	10路
输入灵敏度	1V/10KΩ(平衡)
输出幅度	1V/600Ω(平衡)
联机扩容	8台
通信协议	CAN总线
净重(kg)	4.3
机身尺寸(mm)	359.5×484×88

型号	A-8614
主功放通道	4路
备用功放通道	1路
音源输入	非平衡500mV(10KΩ)
通道切换容量	100V(20A) 音频信号
音源信号输入检测阈值	10mV
功放功率信号检测阈值	130mV
故障检测周期	500ms
机身尺寸(mm)	359.5×484×88

型号	A-8615B
主电源供电电压	AC220V 50Hz
最大输入功率	15W
额定功率	10W
控制方式	按键控制/联机通信(不受控没有此功能)
音频失真度	≤0.1%(1KHz)
输出幅度	≥500mV
音频输出通道数	2组立体声音频输出
光碟格式	兼容VCD、SVCD、DVD、GAME、MP3、MP4、JPEG、HDCD、CDDA、WMA、CD-G、DVD-R、DVD+R、VD-RW、DVD-RW、HDVD、CD、FLV
机身尺寸(mm)	484×350×88
重量(kg)	4.1

型号	A-8618
存储方式	内置2G内存或外置SD卡
支持音频格式	MP3、WMA、AAC、WAV、APE、FLAC
收音方式	FM 88-108MHz
录音输入幅度	MIC 5mV LINE 500mV
可控电源输出	~220V/50Hz (MAX 1200W) ×2、DC-24V×1
分区输出	8路(最大容量2000W)
音频输出	LINE 500mV 非平衡
紧急控制信号	DC-24V或短路
整机噪音比	≥85dB
频率响应	50Hz-20kHz (±3dB)
遥控范围	300m(无阻隔)
机身尺寸(mm)	359.5×484×88

## A-8619 广播避雷器

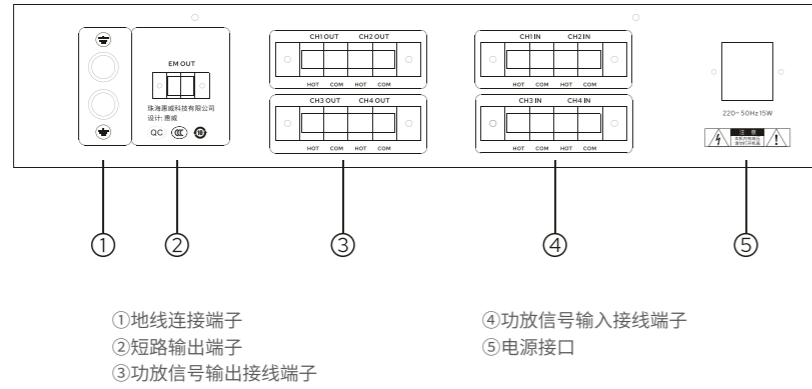

- 当受到雷击时自动切换到保护状态，释放高压，并切断高压源，保护功放。雷击消失后自动恢复正常运行状态
- 4路独立功放保护通道，对应4输入和4路输出
- 1路保护短路输出信号，可触发受控设备



型号	A-8619
通道数	四组(CH1 ~ CH4)
输入容量	每个通道70/100V,10A,音频信号
输出容量	每个通道70/100V,10A,音频信号
避雷器持续运行电压	240V(有效值)
避雷器保护电压	280V(有效值)
2ms方波通流容量	电流峰值:50A
短路输出电平	(0V)短路信号
电源	AC220V ± 10% 50-60Hz
电源消耗	小于25W

# MCS7000

## IP可视网络广播系统

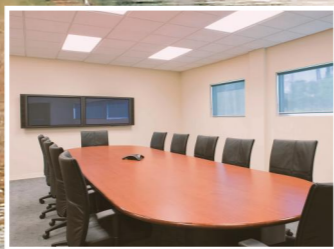

注： — RJ45网线 — 音频信号

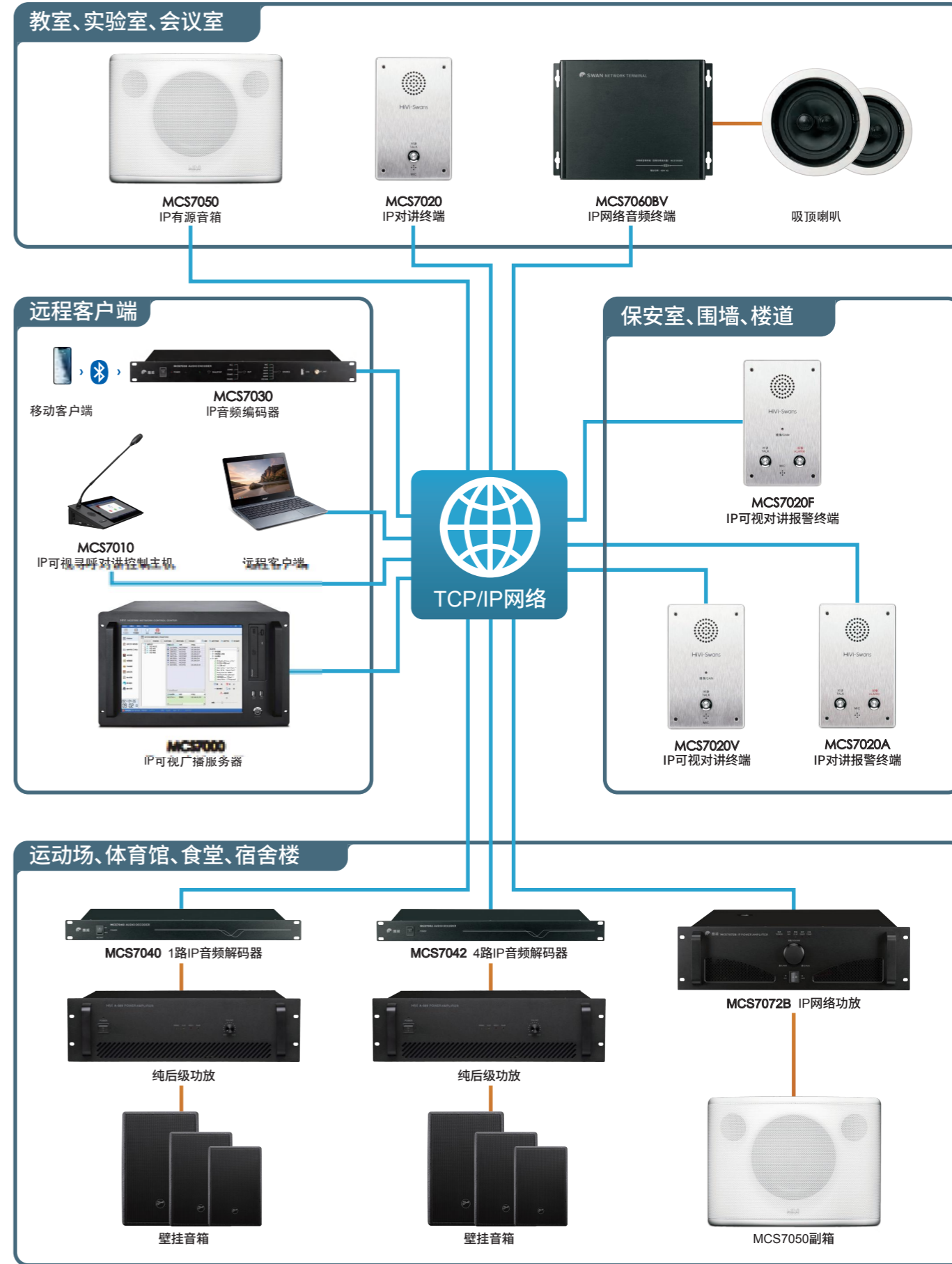

## MCS7000 IP可视广播服务器



- ❖ 采用全新的工业级主板设计,64位处理器架构
- ❖ 15.4英寸工业级高清显示屏,简单易用的触摸屏操控
- ❖ 针对64位操作系统全新优化的广播系统软件,运行速度更快更稳定
- ❖ 一键启动及关闭功能,断电恢复自动唤醒
- ❖ 标准TCP/IP网络协议,与局域网、Internet共网传输,支持跨网段跨网关
- ❖ 单组播混合中转,占用宽带少,大大提高网络效率
- ❖ 定时节目播放、音频实时采播、消防联动、远程分控管理
- ❖ 节目源和数量不受限制、终端无限扩容,支持寻呼及实时双向可视对讲

## MCS7010 IP可视寻呼对讲控制主机



- ❖ 专业寻呼主机外形,桌面式设计,采用10.1寸高清IPS屏幕,分辨率1280\*800,虚拟按键加实体按键,外观美观大方
- ❖ 采用工业级4核RAM CortexA17,主频1.8GHz芯片,2G内存,保证系统稳定性
- ❖ 远程监控管辖区终端状态、检测终端异常状态
- ❖ 内置6W扬声器,可实现远程双向可视对讲、监听、监视、全区分区广播定时播放音乐等功能
- ❖ 内置8G内存,可下载存储对讲记录,外接SD卡最大支持256G内存拓展
- ❖ 内置200W高清摄像头,展现精美画质
- ❖ 兼容标准SIP协议,可单独接入VoIP电话系统(支持主流IP-PBX)
- ❖ 支持在线多方视频会议通话,最高支持40个参会者,多种会议模式
- ❖ 支持留影留言,录制留影留言信息,方便交班信息交互
- ❖ 带有寻呼按键,支持一键全区紧急广播喊话
- ❖ 支持有线和WiFi网络接入,支持跨网段和跨路由

型号	MCS7000
显示屏	15.4寸真彩(带触摸)
通信协议	TCP、UDP、RTP
标准通信接口	RJ-45
网络芯片速率	10/100Mbps
输入电源	AC 220/50Hz, 1A
硬盘	SSD
芯片	英特尔2.0GHz四核四线程64位处理器
工作环境	-10°C~60°C
音频位率	8KHz~44.1KHz, 16位, 8Kbps~320Kbps(音频文件)
净重	13.5kg
产品尺寸(L*W*H)	359×484×310mm

型号	MCS7010
显示屏	10.1寸高清IPS触摸屏, 1280*800分辨率
网络通讯协议	TCP、UDP、RTP、SIP
摄像头	200万像素
标准通信接口	RJ45
网络芯片速率	10/100Mbps
输入电源	DC 12V/3A
硬盘	SSD
工作环境	-10°C~60°C
音频位率	8KHz~44.1KHz, 16位, 8Kbps~320Kbps(音频文件)
接口	RJ-45、HDMI、USB、SD卡各一个
净重	1.56kg
产品尺寸(L*W*H)	320x183x78mm



## MCS7020系列 IP可视对讲终端



MCS7020 IP对讲终端

MCS7020A IP对讲报警终端

MCS7020V IP可视对讲终端

MCS7020F IP可视对讲报警终端

- ❖ 以太网接口接收网络音频数据,实时解码播放
- ❖ 内置麦克风输入及扬声器输出
- ❖ 一键式求助对讲、一键式报警,支持全双工双向对讲
- ❖ 可实现对讲、广播、监听等功能
- ❖ 全机身防水设计,胜任户外环境使用

- ❖ 以太网接口接收网络音频数据,实时解码播放
- ❖ 内置麦克风输入及扬声器输出、高清摄像头
- ❖ 一键式求助对讲、一键式报警,支持全双工双向对讲
- ❖ 可实现对讲、广播、监听、监视等功能
- ❖ 全机身防水设计,胜任户外环境使用

## MCS7030 IP网络音频编码器



- ❖ 专业硬件音频编码
- ❖ 四种广播分区控制选择模式
- ❖ 远程音频采集、蓝牙采集
- ❖ 1U机身设计,安装方便
- ❖ 信号输入事实指示

## MCS7040 1路IP网络音频解码器



- ❖ 自动控制外接功放设备电源
- ❖ 提供自动/手动强制电源开关按键
- ❖ 硬件音频解码
- ❖ 4通道独立解码,一机多用
- ❖ 1U机身设计,安装方便

型号	MCS7020	MCS7020A
网络通讯协议	TCP/IP UDP RTP SIP ONVIF GB28181	
网络芯片速率	10/100Mbps	
音频采样、位率	8kHz~44.1kHz, 16位, 8Kbps~320Kbps(音频文件)	
信噪比	>60dB	
频响	80Hz~9KHz	
失真	0.28%	
外壳防护等级	符合GB/T 4208-2008中IP65等级要求	
工作环境	温度-20°C ~ 60°C, ≤90%RH(无结露)	
电源、功耗	DC 12V/1A ≤5W	
净重	1kg	
产品尺寸(LxWxH)	204.8×117×45mm	

型号	MCS7020V	MCS7020F
网络通讯协议	TCP/IP UDP RTP SIP ONVIF GB28181	
网络芯片速率	10/100Mbps	
音频采样、位率	8kHz~44.1kHz, 16位, 8Kbps~320Kbps(音频文件)	
信噪比	>60dB	
摄像头分辨率	200W像素	
频响	80Hz~9KHz	
失真	0.28%	
外壳防护等级	符合GB/T 4208-2008中IP65等级要求	
工作环境	温度-20°C ~ 60°C, ≤90%RH(无结露)	
电源、功耗	DC 12V/1A ≤5W	
净重	1kg	
产品尺寸(LxWxH)	204.8×117×45mm	

型号	MCS7030
网络通讯协议	TCP/IP UDP RTP
网络速率	10/100M自适应
网络延时	≤100ms
音频位率	8kHz~44.1kHz, 16位, 8Kbps~320Kbps(音频文件)
音频输入	线性、蓝牙、U盘
信噪比	>70dB
待机功率	<8.6W
失真	<0.0
毛重	3.0kg
产品尺寸(LxWxH)	484×208.8×44mm

型号	MCS7040
网络通讯协议	TCP/IP UDP RTP
网络速率	10/100M自适应
网络延时	≤100ms
音频位率	8kHz~44.1kHz, 16位, 8Kbps~320Kbps(音频文件)
频响	70Hz~18KHz
信噪比	>70dB
待机功率	<8W
受控电源最大功率	1000W
毛重	5.0kg
产品尺寸(LxWxH)	484×208.8×44mm

MCS7042 4路IP网络音频解码器



- ❖ 双网口设计, 布线方便
- ❖ 硬件音频解码
- ❖ 4通道独立解码, 一机多用
- ❖ 1U机身设计, 安装方便

MCS7050 IP网络音箱



- ❖ 专业硬件音频芯片解码, 音质更纯正、运行更稳定
- ❖ 可单只音箱混合使用或选配辅箱实现立体声效果
- ❖ 支持本地线路音频接入
- ❖ 网络远程优先功能, 自动强插
- ❖ 带本地输入音量调节

MCS7053 IP有源音柱(60W户外)

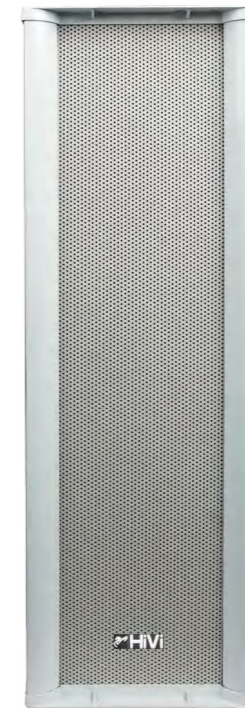

- ❖ 专业硬件音频芯片解码, 音质更纯正、运行更稳定
- ❖ 内置号角高音, 穿透力更强、语音清晰度更好
- ❖ 可网络远程配置终端, 调试及维护简便
- ❖ 防水设计, 适用于各种户外场所

型号	MCS7042
网络通讯协议	TCP/IP UDP RTP
网络速率	10/100M自适应
失真	≤0.5
音频位率	8kHz~44.1kHz, 16位, 8Kbps~320Kbps(音频文件)
频响	70Hz~18KHz
信噪比	>70dB
待机功率	<10W
解码通道	4通道
毛重	3.0kg
产品尺寸(LxWxH)	484×208.8×44mm

型号	MCS7050
网络通讯协议	TCP/IP UDP RTP
网络延时	≤100ms
音频位率	8kHz~44.1kHz, 16位, 8Kbps~320Kbps(音频文件)
频响	40Hz~18KHz -3dB
输出功率	15W×2 (THD=1%)RMS
音频输入接口	1路MIC、1路Line in
产品尺寸(LxWxH)	310×134×229mm

型号	MCS7053
网络协议	ARP/IP/UDP/TCP/ICMP/IGMP, 支持组播接收 音频数据, 支持跨网段跨路由配置
网络延时	文件播放/实时采播<150MS
音频位率	8Kbps-320Kbps(音频文件)自适应
频率响应	100Hz-15KHz -3dB
信噪比	≥90dB
输出功率	60W(THD=1%)RMS
机身尺寸	222x145x793

## MCS7060AV IP音频终端



## MCS7060BV IP音频终端

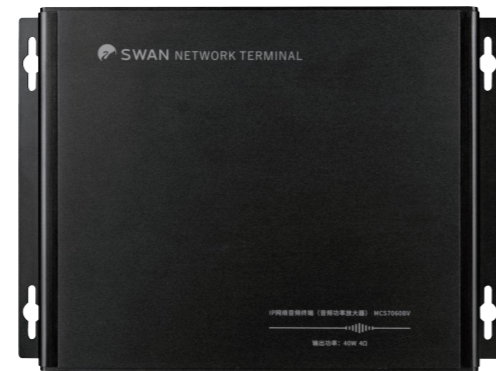

## MCS7072B IP网络功放 (1500W)



- ❖ 网络远程优先功能, 自动强插
- ❖ 本地音源音量调节
- ❖ 专业硬件音频芯片解码, 音质更纯正、运行更稳定。支持本地话筒, 线路音频接入(即本地音源输入)

- ❖ 专业硬件音频芯片解码, 音质更纯正、运行更稳定
- ❖ 支持本地话筒, 本地线路音频输入
- ❖ 网络远程优先功能, 自动强插
- ❖ 本地音量调节
- ❖ 小巧机身设计, 体积小支持壁挂, 安装方便

- ❖ 提供70V/ 100V定压输出及4~16Ω定阻输出
- ❖ 1路扩展输出口, 可用于功率扩展
- ❖ 开关机防冲击喇叭、风扇自动调速
- ❖ 温度保护、过压及过载保护、短路

型号	MCS7060AV
网络协议	ARP/IP/UDP/TCP/ICMP/IGMP, 支持组播接收音频数据, 支持跨网段跨路由配置
网络延时	文件播放/实时采播<150MS
音频位率	8Kbps-320Kbps(音频文件)自适应
频率响应	40Hz-18KHz -3dB
信噪比	≥90dB
输出功率	12W*2(THD=10%)RMS
本地音频输入接口	1路Mic、1路Line in
机身尺寸	251×182×55mm

型号	MCS7060BV
网络通讯协议	TCP/IP UDP RTP
网络速率	10/100M自适应
网络延时	<150ms
音频位率	8kHz~44.1kHz, 16位, 8Kbps~320Kbps(音频文件)
频响	40Hz~18KHz
信噪比	≥75dB
待机功率	<10W
输出功率	40W
毛重	2.45kg
产品尺寸(LxWxH)	251×182×55mm

型号	MCS7072B
网络通讯协议	TCP/IP UDP RTP
音频位率	8kHz~44.1kHz, 16位, 8Kbps~320Kbps(音频文件)
额定功率	1500W
功耗	2500W
输入灵敏度	AUX=750mV(非平衡)
频响	70Hz~18KHz(±3dB)
信噪比	线路≥105dB 网络≥75dB
线性失真	≤1%
保护措施	过载、过温、短路保护
毛重	24.2kg
产品尺寸(LxWxH)	496×440×132mm

# MCS1000

## IP网络寻呼对讲广播系统

注： — RJ45网线 — 音频信号

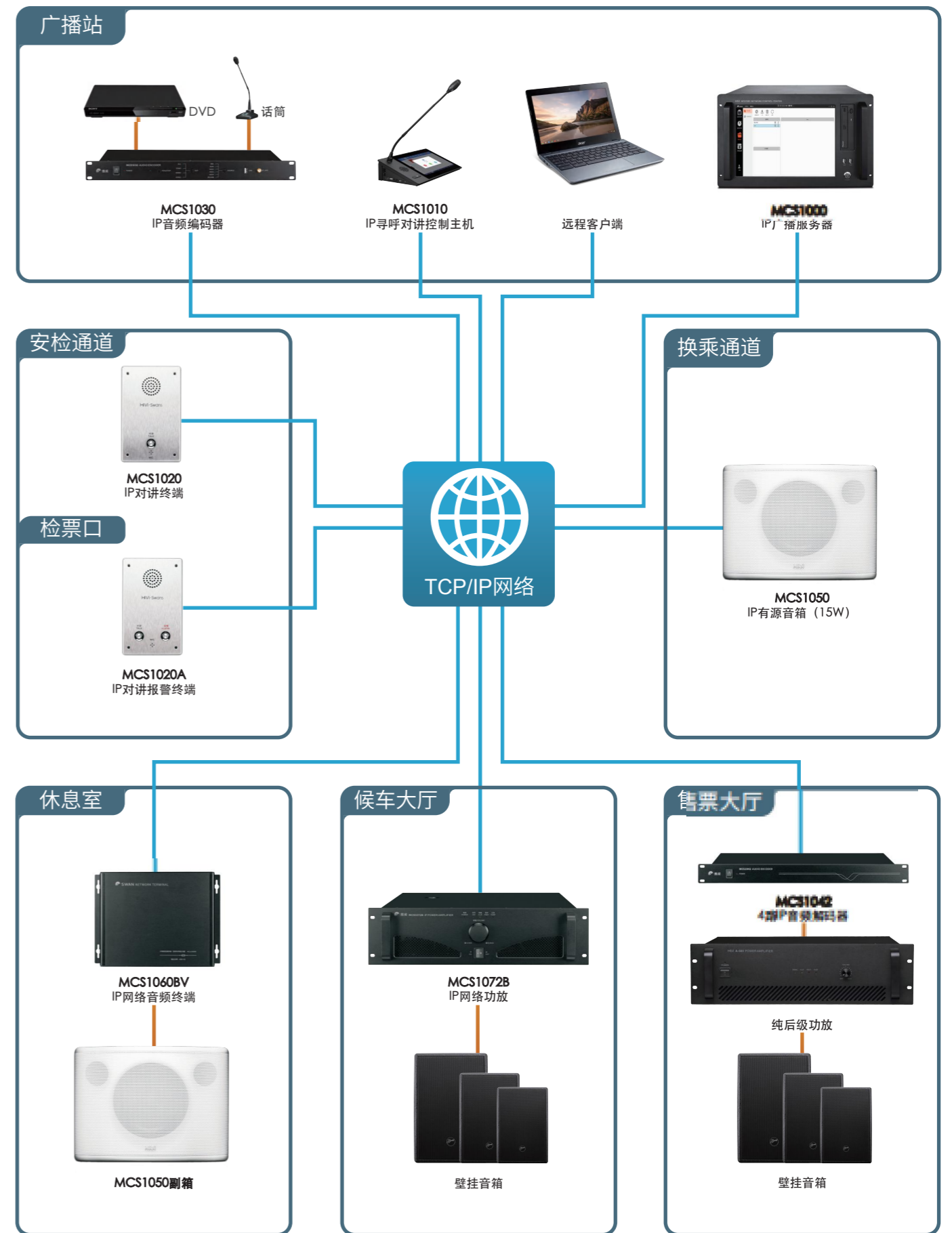

## MCS1000 IP广播服务器



- ❖ 采用全新的工业级主板设计, 64位处理器架构
- ❖ 15.4英寸工业级高清显示屏, 简单易用的触摸屏操控
- ❖ 一键启动及关闭功能, 断电恢复自动唤醒
- ❖ 标准TCP/IP网络协议, 与局域网、Internet共网传输, 支持跨网段跨网关
- ❖ 单组播混合中转, 占用宽带少, 大大提高网络效率
- ❖ 定时节目播放、音频实时采播、消防联动、远程分控管理
- ❖ 节目源和数量不受限制、终端无限扩容, 支持寻呼
- ❖ 采用由惠威自主研发的IP广播管理系统软件IPCAS, 采用自动zeroconfig IP地址配置技术, 彻底摒弃繁琐的IP网络配置过程, 软件操作调试简洁高效
- ❖ 结合惠威自主知识产权的网络音频传输技术和zeroconfig IP地址配置技术, 满足多个终端集中管理控制的需求, 真正实现所有设备操作集中化, 设备资源共享化

型号	MCS1000
显示屏	15.4寸真彩(带触摸)
通信协议	TCP、UDP、RTP
标准通信接口	RJ-45
网络芯片速率	10/100Mbs
输入电源	AC 220/50Hz, 1A
硬盘	SSD
芯片	英特尔2.0GHz四核四线程64位处理器
工作环境	-10°C~60°C
音频位率	8KHz~44.1KHz, 16位, 8Kbps~320Kbps(音频文件)
净重	13.5kg
产品尺寸(L*W*H)	359×484×310mm

## MCS1010 IP寻呼控制主机



- ❖ 采用100M以太网
- ❖ 遵循惠威自主知识产权的技术发明专利的实时以太网音频流传输技术
- ❖ 具有寻呼对讲、P2P实时采播、分区实时采播、P2P音频文件播放、分区音频文件广播、监听功能
- ❖ 全金属外壳
- ❖ 7英寸全电容触摸彩色显示屏, 各种操作简单易用
- ❖ 实时语音延时小于5毫秒
- ❖ 内置网路交换电路、双网口, 无须外接网络HUB或网络路由器, 实现系统菊花链连接, 简化系统布线
- ❖ 采用无损无压缩PCM音频流, 16BIT48K采样, 将公共广播音质提高CD级别
- ❖ 具有双向对讲功能
- ❖ 具有本地喇叭扩音功能
- ❖ 具有回音消除功能, 保证对讲清晰完整

型号	MCS1010
显示屏	7寸高清IPS触摸屏, 1024*600分辨率
网络通讯协议	TCP、UDP、RTP
标准通信接口	RJ45x2
网络芯片速率	10/100Mbs
输入电源	DC 12V/3A
工作环境	-10°C~60°C
音频位率	8KHz~44.1KHz, 16位, 8Kbps~320Kbps(音频文件)
接口	RJ-45、HDMI、USB、SD卡各一个
净重	1.56kg
产品尺寸(L*W*H)	320x183x78mm

MCS1020 IP对讲终端

MCS1020A IP对讲报警终端



- ❖ 以太网接口接收网络音频数据, 实时解码播放
- ❖ 内置麦克风输入及扬声器输出
- ❖ 一键式求助对讲、一键式报警, 支持全双工双向对讲
- ❖ 可实现对讲、广播、监听等功能
- ❖ 全机身防水设计, 胜任户外环境使用
- ❖ 内置网路交换电路、双网口, 无须外接网络HUB或网络路由器, 实现系统菊花链连接, 简化系统布线

型号	MCS1020	MCS1020A
网络通讯协议	TCP/IP UDP RTP	
网络芯片速率	10/100Mbps	
音频采样、位率	8kHz~44.1kHz, 16位, 8Kbps~320Kbps(音频文件)	
信噪比	>50dB	
频响	300Hz~3.4KHz	
失真	2.8%	
外壳防护等级	符合GB/T 4208-2008中IP65等级要求	
工作环境	温度-20°C ~ 60°C, ≤90%RH(无结露)	
电源、功耗	DC 12V/1A ≤5W	
净重	1kg	
产品尺寸(LxWxH)	204.8×117×45mm	

MCS1030 IP网络音频编码器



- ❖ 双100M以太网接口
- ❖ 遵循惠威自主知识产权的技术发明专利的实时以太网音频流传输技术
- ❖ 具有1路网络音频编码功能
- ❖ 1U全金属外壳
- ❖ 内置网路交换电路, 无须外接网络HUB或网络路由器, 实现系统菊花链连接, 简化系统布线
- ❖ 实时语音延时小于5毫秒
- ❖ 采用无损无压缩PCM音频流, 16BIT48K采样, 将公共广播音质提高CD级别
- ❖ 内置网路交换电路、双网口, 无须外接网络HUB或网络路由器, 实现系统菊花链连接, 简化系统布线

型号	MCS1030
网络通讯协议	TCP/IP UDP RTP
网络速率	10/100M自适应
网络延时	≤100ms
音频位率	8kHz~44.1kHz, 16位, 8Kbps~320Kbps(音频文件)
音频输入	线性、蓝牙、U盘
信噪比	>70dB
失真	<0.0
毛重	3.0kg
产品尺寸(LxWxH)	484×208.8×44mm

MCS1040 1路IP网络音频解码器



- ❖ 双100M以太网接口
- ❖ 遵循惠威自主知识产权的技术发明专利的实时以太网音频流传输技术
- ❖ 具有1路网络音频解码功能
- ❖ 1U全金属外壳
- ❖ 内置网路交换电路, 无须外接网络HUB或网络路由器, 实现系统菊花链连接, 简化系统布线
- ❖ 实时语音延时小于5毫秒
- ❖ 采用无损无压缩PCM音频流, 16BIT48K采样, 将公共广播音质提高CD级别
- ❖ 自带2路对外220AC电源插座, 满足外部设备供电需要
- ❖ 内置网路交换电路、双网口, 无须外接网络HUB或网络路由器, 实现系统菊花链连接, 简化系统布线

型号	MCS1040
网络通讯协议	TCP/IP UDP RTP
网络速率	10/100M自适应
网络延时	≤100ms
音频位率	8kHz~44.1kHz, 16位, 8Kbps~320Kbps(音频文件)
频响	70Hz~18KHz
信噪比	>70dB
待机功率	<8W
受控电源最大输出功率	1000W(总功率)
毛重	5.0kg
产品尺寸(LxWxH)	484×208.8×44mm

MCS1042 4路IP网络音频解码器

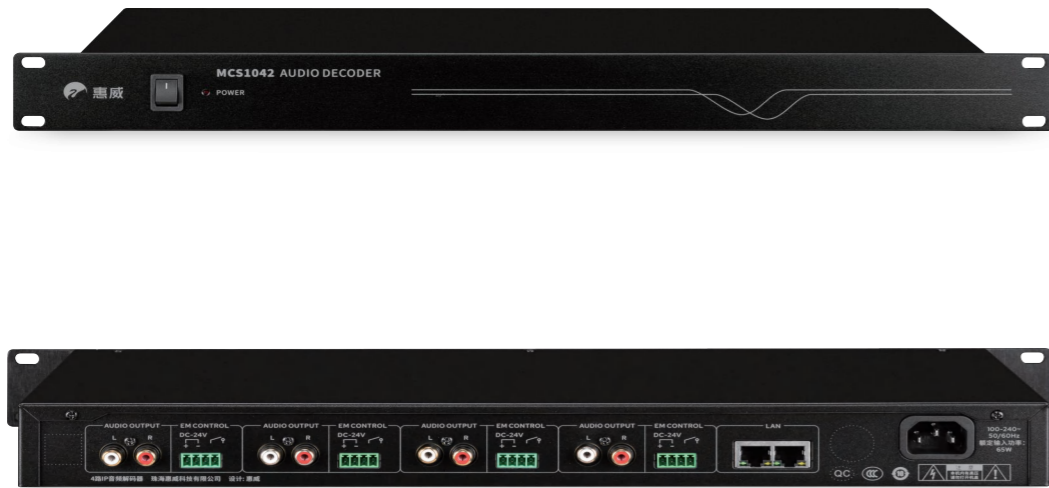

- ❖ 硬件音频解码
- ❖ 4通道独立解码, 一机多用
- ❖ 1U机身设计, 安装方便
- ❖ 防腐防潮机身设计, 经久耐用
- ❖ 内置网路交换电路、双网口, 无须外接网络HUB或网络路由器, 实现系统菊花链连接, 简化系统布线

型号	MCS1042
网络通讯协议	TCP/IP UDP RTP
网络速率	10/100M自适应
失真	≤0.5
音频频率	8kHz~44.1kHz, 16位, 8Kbps~320Kbps(音频文件)
频响	70Hz~18KHz
信噪比	>70dB
待机功率	<10W
解码通道	4通道
毛重	3.0kg
产品尺寸(LxWxH)	484×208.8×44mm

MCS1050 15W IP网络壁挂音箱



- ❖ 专业硬件音频芯片解码, 音质更纯正、运行更稳定
- ❖ 可单只音箱混合使用或选配辅箱实现立体声效果
- ❖ 支持本地线路音频接入
- ❖ 网络远程优先功能, 自动强插
- ❖ 带本地输入音量调节
- ❖ 内置网路交换电路、双网口, 无须外接网络HUB或网络路由器, 实现系统菊花链连接, 简化系统布线

型号	MCS1050
网络通讯协议	TCP/IP UDP RTP
网络延时	≤50ms
音频频率	8kHz~44.1kHz, 16位, 8Kbps~320Kbps(音频文件)
频响	40Hz~18KHz -3dB
输出功率	15W×2 (THD=1%) RMS
音频输入接口	1路MIC、1路Line in
产品尺寸(LxWxH)	310×134×229mm

MCS1053 IP网络音柱



- ❖ 专业硬件音频芯片解码, 音质更纯正、运行更稳定
- ❖ 内置号角高音, 穿透力更强、语音清晰度更好
- ❖ 可网络远程配置终端, 调试及维护简便
- ❖ 防水设计, 适用于各种户外场所

型号	MCS1053
网络协议	ARP/IP/UDP/TCP/ICMP/IGMP, 支持组播接收音频数据, 支持跨网段跨路由配置
网络延时	文件播放/实时采播<150MS
音频频率	8Kbps-320Kbps(音频文件)自适应
频率响应	100Hz-15KHz -3dB
信噪比	≥90dB
输出功率	60W(THD=1%)RMS
机身尺寸	222x145x793

MCS1060AV IP网络音频终端



MCS1060BV IP网络音频终端

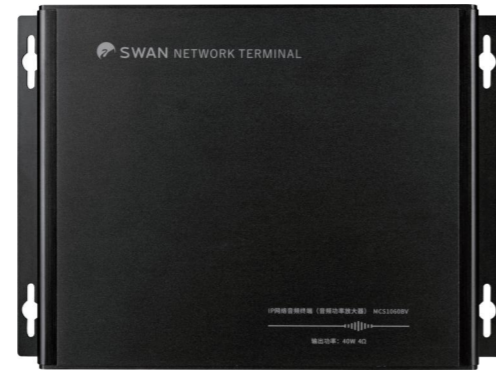

MCS1070B/C/D 网络点播功放



- ❖ 专业硬件音频芯片解码, 音质纯正、运行稳定
- ❖ 支持本地话筒, 本地线路音频输入
- ❖ 网络远程优先功能, 自动强插
- ❖ 本地音量调节
- ❖ 小巧机身设计, 体积小支持壁挂, 安装方便
- ❖ 内置网路交换电路、双网口, 无须外接网络HUB或网络路由器, 实现系统菊花链连接, 简化系统布线

- ❖ 专业硬件音频芯片解码, 音质更纯正、运行更稳定
- ❖ 支持本地话筒, 本地线路音频输入
- ❖ 网络远程优先功能, 自动强插
- ❖ 本地音量调节
- ❖ 定压备份功能
- ❖ 小巧机身设计, 体积小支持壁挂, 安装方便
- ❖ 内置网路交换电路、双网口, 无须外接网络HUB或网络路由器, 实现系统菊花链连接, 简化系统布线

型号	MCS1060AV
网络协议	ARP/IP/UDP/TCP/ICMP/IGMP, 支持组播接收音频数据, 支持跨网段跨路由配置
网络延时	文件播放/实时采播<150MS
音频位率	8bit、16bit、16位, 16Kbps-320Kbps(音频文件)
频率响应	40Hz-18KHz -3dB
信噪比	≥90dB
功率	15Wx2(THD=10%)RMS
本地音频输入接口	1路Mic、1路Line in
机身尺寸	280x180x69mm(长*宽*高)

型号	MCS1060BV
网络通讯协议	TCP/IP UDP RTP
网络速率	10/100M自适应
网络延时	<150ms
音频位率	8kHz~44.1kHz, 16位, 8Kbps~320Kbps(音频文件)
频响	40Hz~18KHz
信噪比	≥75dB
待机功率	<3W
功率	40W (4Ω, 注意: OUT1、2同时使用时, 负载阻抗不能低于8Ω)
毛重	2.45kg
产品尺寸(LxWxH)	251×182×55mm

型号	MCS1070B	MCS1070C	MCS1070D
额定功率	120W	240W	360W
功耗	240W	480W	720W
网络协议	ARP/IP/UDP/TCP/ICMP/IGMP, 支持组播接收音频数据, 支持跨网段跨路由配置		
网络延时	文件播放/实时播放<150MS		
音频位率	8Kbps-320Kbps自适应		
输入灵敏度	AUX 250mV(非平衡) MIC 10mV(非平衡)		
音量调整旋钮	BASS: ±10dB TREBLE: ±10dB		
线性失真	≤1%(额定功率)		
信噪比	LINE ≥65dB MIC ≥65dB		
优先级	网络最优先、MIC1次优先		
频率响应	70Hz-18KHz(±3dB)		
输出调整率	<3dB		
辅助输出	非平衡0.775V		
保护	过载保护、短路保护、过温保护		
供电电源	AC220V±10% 50Hz~60Hz		
机身尺寸(mm)	484×359×88		



MCS1072B IP网络功放(1500W)



- ❖ 提供70V/100V定压输出及4~16Ω定阻输出
- ❖ 开关机防冲击喇叭、风扇自动调速

- ❖ 1路扩展输出口,可用于功率扩展
- ❖ 温度保护、过压及过载保护、短路

型号	MCS1072B
网络通讯协议	TCP/IP UDP RTP
音频位率	8kHz~44.1kHz, 16位, 8Kbps~320Kbps(音频文件)
额定功率	1500W
功耗	2500W
输入灵敏度	1000mV(非平衡)
频响	70Hz~18KHz(±3dB)
信噪比	线路≥105dB、网络≥78dB(A计权)
线性失真	≤1%
保护措施	过载、过温、短路保护
毛重	24.2kg
产品尺寸(LxWxH)	547.8x484x132mm

MCS1090 网络消防报警器



- ❖ 16路消防报警信号输入,信号为DC24V。通断物理意义,“通”表示有报警,“断”表示无;
- ❖ 4路联动输出控制信号,为DC24V。通断物理意义“通”输出DC24,“断”输出0V;
- ❖ 1路电话报警输入;
- ❖ 双100M网络接口;
- ❖ 4.3寸显示屏,主工作界面显示报警输入状态、联动输出状态、电话报警状态、本机IP/ID信息;登录界面(密码、账户)、设置界面(显示语言、亮度调节);
- ❖ IPCAS软件可以查询好、显示报警来源信息、联动和播报对应区域,设置报警对应铃声和报警响应播报区域;
- ❖ 带USB播放功能,具备蓝牙功能,具备一路话筒输入。
- ❖ 传输速度:10/100Mbps
- ❖ 网络协议:UDP、TCP
- ❖ 网络延时:<50ms

型号	MCS1090
网络协议	UDP、TCP
网络延时	<50ms
显示屏	4.3寸显示屏
报警信号输入	16路(DC 24V或短路)
报警信号输出	4路
尺寸	484x380.3x88mm
重量	5.35kg

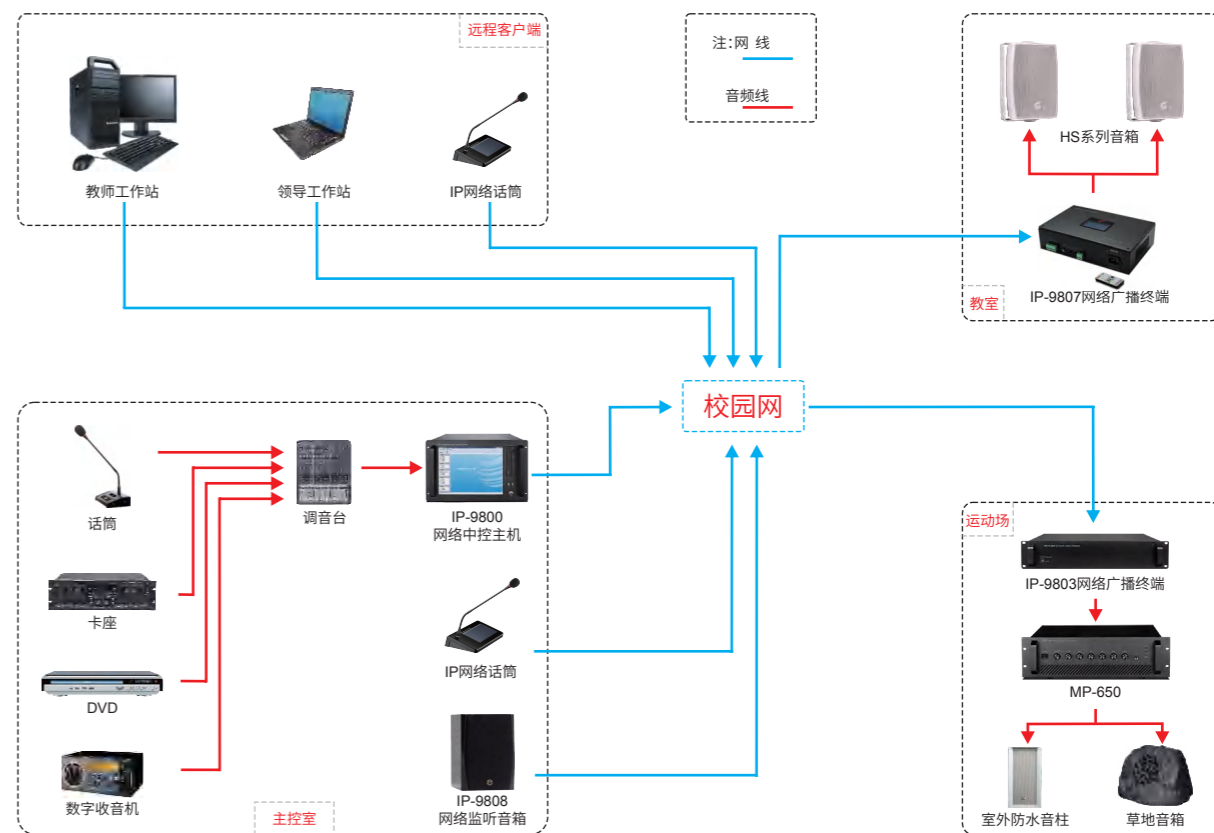

校园IP网络广播连接图

## 系统功能

- 对学校各不同功能区进行任意分区,如: 分校区、教学区、运动场地、宿舍区、食堂、广场、科教楼、实验楼、阅览室等进行分区,实现不同区域同时或不同时播放相同或不同的广播内容
- 个性化的定时、定点的特定内容的播放,满足英语学习训练、英语听力测试等要求
- 自动音乐打铃,自动播放广播体操,眼保健操音乐,各区域定时的音乐背景,满足学校日常工作的需要,达到系统设定自动运行,无需人员值守
- 主控室和各分控点(领导办公室)对全部广播点或其中部分广播点的强制紧急讲话通知及远程呼叫讲话;各教室可进行音频扩音,教学电脑的音频输出可接入语音终端扩音播出
- 学校原有的各种不同音源节目课件转换成数据文件
- 实时点播互动,老师可在教室内通过遥控或按键方式任意调用服务器中所需的文件和资料进行播放
- 主控室可监听各教室终端播放内容和效果

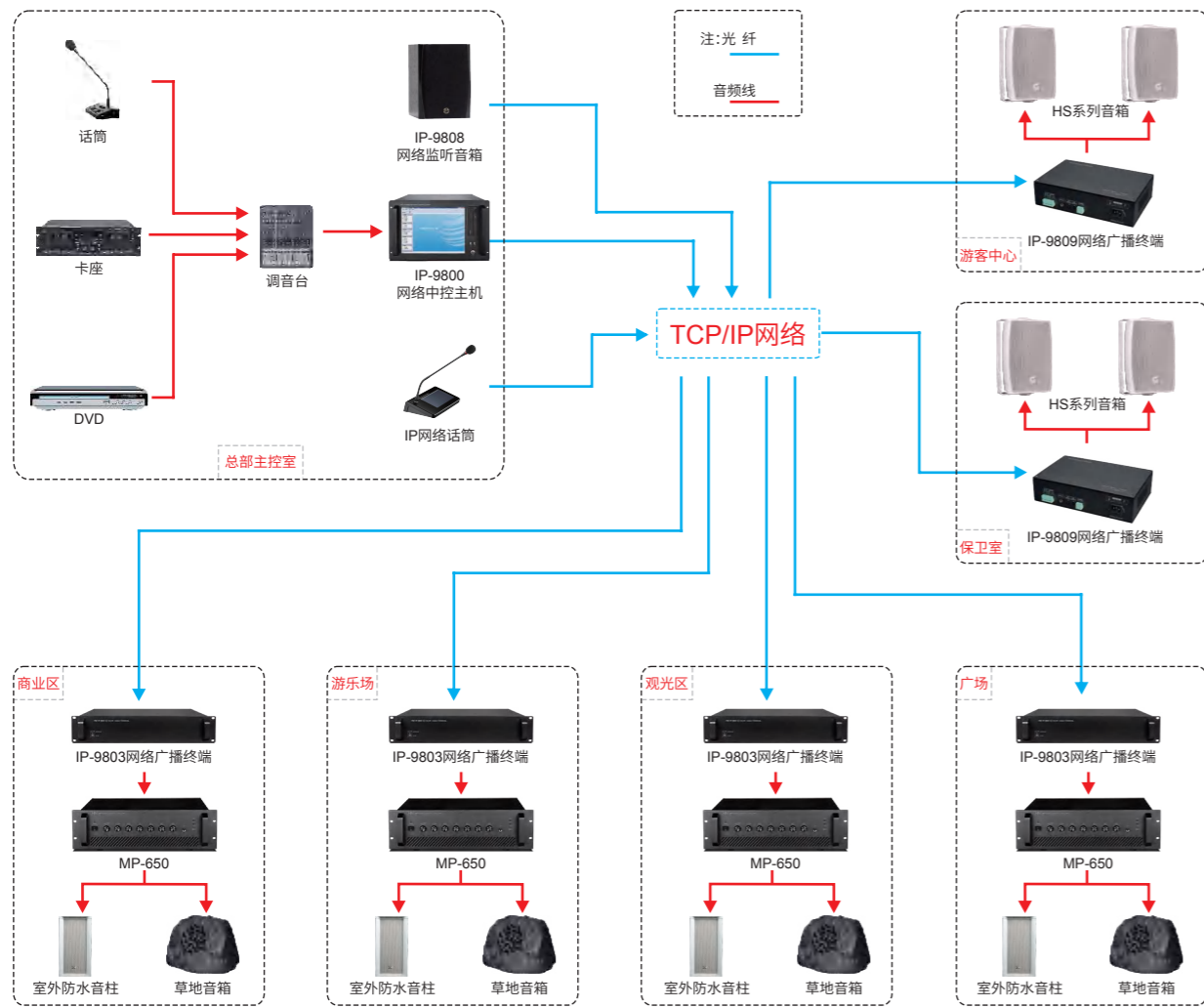

公园IP网络广播连接图

## 系统功能

- 系统自动启用, 定时播放背景音乐
- 园区游客遇到意外情况的紧急求救和对讲
- 主控室对控制点的监听功能
- 对定点和区域的广播, 如: 紧急通知、人员疏散指挥等
- 出现紧急情况时, 监听 / 视频监控区域警报系统启动, 可对特定区域发出警告

## IP-9800网络中控主机

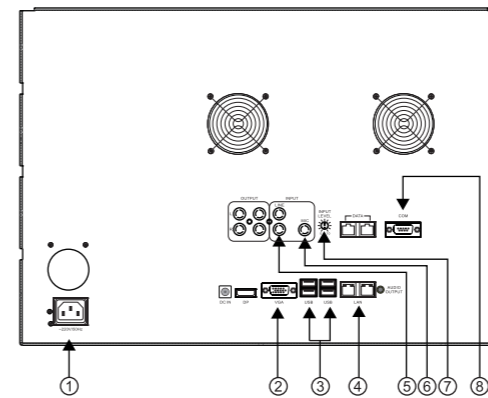

- ① 电源输入口
- ② VGA外部显示器接口
- ③ 通用USB接口
- ④ LAN网络连接口
- ⑤ 立体声音频采样输入口
- ⑥ MIC音频采样输入口
- ⑦ 音频采样幅度调节旋钮
- ⑧ 串行通信口(配合我司专用终端配置线使用)

- 采用工业级主板设计, 64 位处理器架构
- 15.4 英寸工业级高清显示屏, 简单易用的触摸屏操控
- 针对 64 位操作系统优化的广播系统软件, 运行速度更快更稳定
- 一键启动及关闭功能, 断电恢复自动唤醒
- 标准 TCP/IP 网络协议, 与局域网、Internet 共网传输, 支持跨网段跨网关
- 单组播混合中转, 占用带宽少, 大大提高网络效率
- 定时节目播放、音频实时采播、消防联动、远程分控管理
- 节目源和数量不受限制、终端无限扩容, 支持寻呼及双向对讲

型号	IP-9800
显示屏	15.4寸真彩(带触摸)
通信协议	TCP/IP
标准通信接口	RJ-45
交流功耗	≤150W
净重(kg)	13.5
机身尺寸(mm)	359×484×310

## IP-9801S网络广播终端

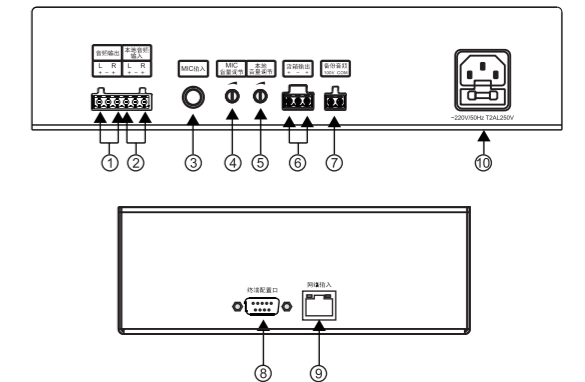

- ① 扩展音频输出口
- ② 本地音频输入口
- ③ MIC输入口
- ④ MIC音量调节旋钮
- ⑤ 本地音频音量调节旋钮
- ⑥ 定音箱连接口
- ⑦ 定压备份音频输入口
- ⑧ 终端配置端口(配合我司串口线使用)
- ⑨ 网络输入口(连接交换机或路由器)
- ⑩ 电源输入口

- 内置点播模块, 3英寸带背光液晶显示屏
- 支持红外接收, 遥控任意点播
- 专业硬件音频芯片解码, 音质更纯正、运行更稳定
- 支持本地话筒及线路音频接入
- 网络远程优先功能, 自动强插
- 本地音源音量调节
- 支持定压备份音频输入, 自动切换

型号	IP-9801S
网络协议	ARP/IP/UDP/TCP/ICMP/IGMP, 支持组播接收音频数据, 支持跨网段跨路由配置
网络延时	文件播放/实时采播<150ms
音频速率	8Kbps-320Kbps自适应(音频文件)
频率响应	40Hz-18kHz-3dB自适应
信噪比	≥90dB
输出功率	12W×2 (THD=1%) RMS
本地音频输入接口	一路MIC, 一路Line in
备份输入电压	100V
机身尺寸(mm)	280×180×69

### IP-9802S网络广播终端

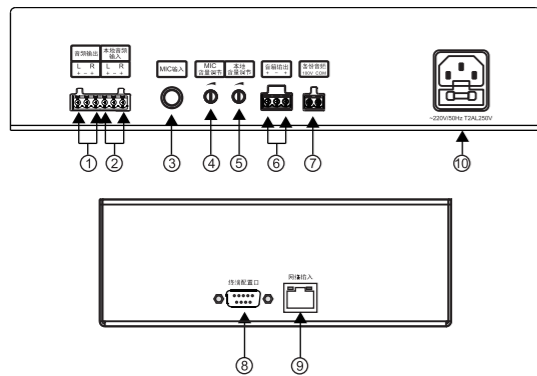

- ①扩展音频输出口
- ②本地音频输入
- ③MIC输入
- ④MIC音量调节旋钮
- ⑤本地音频音量调节旋钮
- ⑥定阻音箱接口
- ⑦定压备份音频输入
- ⑧终端配置端口(配合我司串口线使用)
- ⑨网络输入(连接交换机或路由器)
- ⑩电源输入

- 专业硬件音频芯片解码, 音质更纯正、运行更稳定
- 支持本地话筒及线路音频接入
- 网络远程优先功能, 自动强插
- 本地音源音量调节
- 支持定压备份音频输入, 自动切换

型号	IP-9802S
网络协议	ARP/IP/UDP/TCP/ICMP/IGMP, 支持组播接收
	音频数据, 支持跨网段跨路由配置
网络延时	文件播放/实时采播<150ms
音频位率	8Kbps-320Kbps自适应(音频文件)
频率响应	40Hz-18kHz-3dB
信噪比	≥90dB
输出功率	12W×2 (THD=1%) RMS
本地音频输入接口	一路MIC, 一路Line in
备份输入电压	100V
机身尺寸(mm)	280×180×69

### IP-9803网络广播终端

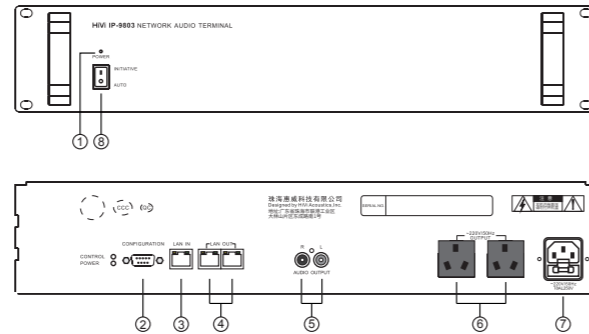

- ①电源指示灯
- ②配置端口
- ③网络输入
- ④网络输出
- ⑤音频输出
- ⑥电源输出
- ⑦电源输入插座
- ⑧强制开关

- 19英寸标准机架式, 2U高度
- 自动控制外接功放设备的电源
- 提供自动/手动强制电源开关按钮
- 远程网络信号优先, 自动强插
- 硬件音频解码

型号	IP-9803
网口速率	10/100M自适应
配置接口	R232串口
主要协议	TCP、UDP、组播
网络延时	文件播放/实时采播<150ms
采样率	44.1kHz
谐波失真	≤0.5
音频位率	8Kbps-320Kbps自适应(音频文件)
音频模式	立体声
音量调节	56级数字音量
频率响应	40Hz-20kHz (-3dB)
信噪比	>90dB
待机功耗	<1W
受控电源最大输出功率	1200W
机身尺寸(mm)	359.5×484×88
净重(kg)	3.8

### IP-9806网络报警器

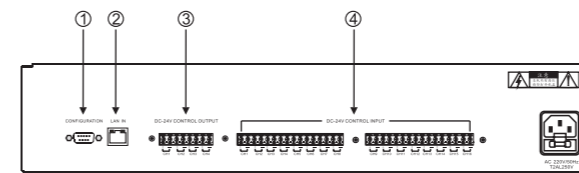

- ①配置端口(配合我司串口线使用)
- ②网络输入(连接交换机或路由器)
- ③紧急联动信号输出口
- ④紧急控制信号输入

- 采用固定的静态IP地址, 当网络发生改变时地址不会丢失, 工作稳定
- 带4路联动报警信号输出, 控制自动洒水, 应急电源等消防设备
- 16路报警信号输入, 配合惠威网络广播系统使用, 消防路数随意扩展
- 可根据不同地点不同警源设置相应报警铃声, 便于紧急疏导

型号	IP-9806
传输速度	10/100Mbps
网络协议	ARP、IP、UDP、TCP、ICMP、IGMP
网络延时	<50ms
报警信号输入	16路(DC-24V或短路)
报警信号输出	4路
机身尺寸(mm)	485×355×90
净重(kg)	6.2

### IP-9807网络广播终端

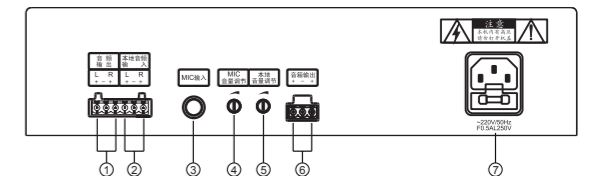

- ①扩展音频输出口
- ②本地音频输入
- ③MIC输入
- ④MIC音量调节旋钮
- ⑤本地音频音量调节旋钮
- ⑥定阻音箱接口
- ⑦电源输入

- 点播模块, 3英寸带背光液晶显示屏
- 支持红外接收, 遥控任意点播
- 专业硬件音频芯片解码, 音质更纯正、运行更稳定
- 支持本地话筒及线路音频接入
- 网络远程优先功能, 自动强插
- 本地音源音量调节

型号	IP-9807
网络协议	ARP/IP/UDP/TCP/ICMP/IGMP, 支持组播接收
	音频数据, 支持跨网段跨路由配置
网络延时	文件播放/实时采播<150ms
音频位率	8Kbps-320Kbps自适应(音频文件)
频率响应	40Hz-18kHz (-3dB) 自适应
信噪比	≥90dB
输出功率	12W×2(THD=10%)RMS
本地音频输入接口	一路MIC, 一路Line in
机身尺寸(mm)	280×180×69

### IP-9808网络广播音箱

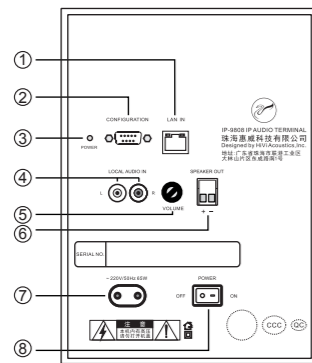

- ① 网络输入口(连接交换机或路由器)
- ② 终端配置端口(配合我司串口线使用)
- ③ 电源指示灯
- ④ 本地音频输入口
- ⑤ 音量控制旋钮
- ⑥ 辅箱连接口
- ⑦ 电源输入口
- ⑧ 电源开关

- 专业硬件音频芯片解码, 音质更纯正、运行更稳定
- 支持本地线路音频接入
- 网络远程优先功能, 自动强插
- 带音量调节

### IP-9809网络广播终端

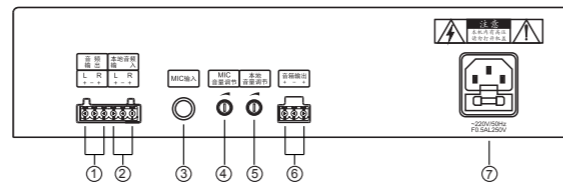

- ① 扩展音频输出口
- ② 本地音频输入口
- ③ MIC输入口
- ④ MIC音量调节旋钮
- ⑤ 本地音频音量调节旋钮
- ⑥ 定阻音箱连接口
- ⑦ 电源输入口

- 专业硬件音频芯片解码, 音质更纯正、运行更稳定
- 支持本地话筒及线路音频接入
- 网络远程优先功能, 自动强插
- 本地音源音量调节

### IP-9810网络电教箱

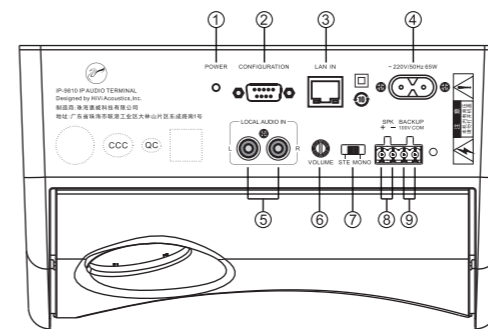

- ① 电源指示灯
- ② 终端配置端口(配合我司串口线使用)
- ③ 网络输入口(连接交换机或路由器)
- ④ 电源输入口
- ⑤ 本地音频输入口
- ⑥ 本地音量控制旋钮
- ⑦ 立体声/单通道选着开关
- ⑧ 辅箱连接口
- ⑨ 定压备份输入口(此功能为选配)

- 专业硬件音频芯片解码, 音质更纯正、运行更稳定
- 可选择单只音箱混合使用或选配辅箱实现立体声效果
- 支持本地线路音频接入
- 网络远程优先功能, 自动强插
- 带本地输入音量调节

### IP-9811网络音柱(60W)

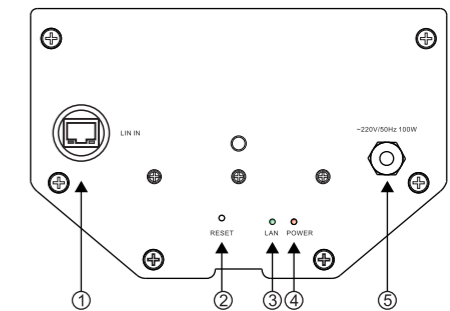

- ① 网络输入口(连接交换机或路由器)
- ② 复位开关
- ③ 网络指示灯
- ④ 电源指示灯
- ⑤ 电源输入口

- 专业硬件音频芯片解码, 音质更纯正、运行更稳定
- 内置号角高音, 穿透力更强、语音清晰度更好
- 可网络远程配置终端, 调试及维护简便
- 防水设计, 适用于各种户外场所

型号	IP-9808
网络协议	ARP/IP/UDP/TCP/ICMP/IGMP, 支持组播接收音频数据, 支持跨网段跨路由配置
网络延时	文件播放/实时采播<150ms
音频位率	8Kbps-320Kbps自适应(音频文件)
频率响应	40Hz-18kHz(-3dB)
信噪比	≥90dB
输出功率	15W×2 (THD≤1%) RMS
本地音频输入接口	1路线性输入
机身尺寸(mm)	243×177×280

型号	IP-9809
网络协议	ARP/IP/UDP/TCP/ICMP/IGMP, 支持组播接收音频数据, 支持跨网段跨路由配置
网络延时	文件播放/实时采播<150ms
音频位率	8Kbps-320Kbps自适应(音频文件)
频率响应	40Hz-18kHz(-3dB) 自适应
信噪比	≥90dB
输出功率	12W×2 (THD=10%) RMS
本地音频输入接口	一路MIC, 一路Line in
机身尺寸(mm)	280×180×69

型号	IP-9810
网络协议	ARP、IP、UDP、TCP、ICMP、IGMP, 支持组播接收音频数据, 支持跨网段跨路由配置
网络延时	文件播放/实时采播<150ms
音频位率	8Kbps-320Kbps自适应(音频文件)
频率响应	60Hz-18kHz -3dB
信噪比	≥90dB
输出功率	15W×2 (THD=1%) RMS
本地音频输入接口	1路线性输入
机身尺寸(mm)	310×134×229

型号	IP-9811
网络协议	ARP、IP、UDP、TCP、ICMP、IGMP, 支持组播接收音频数据, 支持跨网段跨路由配置
网络延时	文件播放/实时采播<150ms
音频位率	8Kbps-320Kbps自适应(音频文件)
频率响应	100Hz-15kHz -3dB
信噪比	≥90dB
输出功率	60W (THD=1%) RMS
本地音频输入接口	/
机身尺寸(mm)	222×145×793

### IP-9812网络寻呼话筒

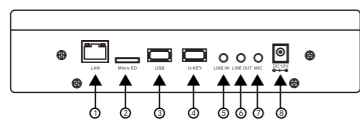

- ①网络输入口(连接交换机或路由器)
- ②外置SD卡接口
- ③USB接口
- ④U-KEY接口
- ⑤外部音源输入口
- ⑥本地音频输出
- ⑦外部话筒输入口
- ⑧电源接口

- 7英寸真彩LCD显示屏, 支持触控操作
- 支持网络搜索配置, 无需知道终端IP地址, 可直接寻址
- 支持双向对讲功能: 双向终端之间实现两两双向对讲
- 具有多个一键呼叫触控按钮, 便于呼叫不同的分区
- 具有一键接收求助、对讲功能, 实现快速连接
- 支持静态IP和DHCP两种方式, 跨网段, 跨路由由配置使用
- 具有转播功能, 可用于一般的考试或者电台转播的需要
- 支持U盘点播, 可点播U盘上的文件到其他终端播放

型号	IP-9812
频率响应	40Hz~20KHz (±3dB)
总谐波失真(THD@1W)	≤1%
信噪比	>80dB
采样率	8kHz-48kHz
最大功耗	5W
LINE IN 输入电平	400mV (标准3.5mm音频接口)
LINE OUT输出电平	0.775V (标准3.5mm音频接口)
内置扬声器输出阻抗&功率	8Ω/2W
音频格式	MP3
传输速率	10/100Mbps
支持协议	ARP、UDP、TCP/IP、ICMP、IGMP (组播)
网络延时	≤50ms
机身尺寸(mm)	240×150×56
净重(kg)	1.45

### IP-9813网络广播终端

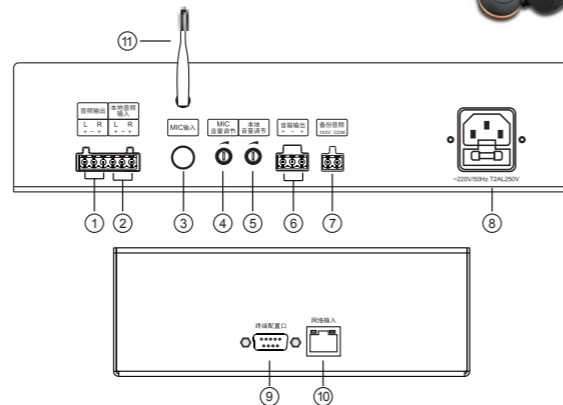

- ①扩展音频输出
- ②本地音频输入
- ③MIC输入
- ④MIC音量调节旋钮
- ⑤本地音频音量调节旋钮
- ⑥定阻音箱连接口
- ⑦定压备份音频输入
- ⑧电源输入
- ⑨终端配置端口 (配合我司串口线使用)
- ⑩网络输入口 (连接交换机或路由器)
- ⑪2.4G蓝牙天线

- 内置点播模块, 3英寸带背光液晶显示屏
- 支持红外接收, 遥控任意点播
- 专业硬件音频芯片解码, 音质更纯正、运行更稳定
- 支持本地话筒, 线路音频接入(即本地音源输入)
- 网络远程优先功能, 自动强插
- 本地音源音量调节
- 支持定压备份音频输入、自动切换
- 带2.4G无线话筒

型号	IP-9813
网络协议	ARP/IP/UDP/TCP/ICMP/IGMP, 支持组播接收
网络延时	音频数据, 支持跨网段跨路由配置
网络延时	文件播放/实时采样<150ms
音频速率	8Kbps-320Kbps自适应 (音频文件)
频率响应	40Hz-18kHz -3dB
信噪比	≥90dB
输出功率	12W*2(THD=1%)RMS
本地音频输入接口	一路MIC, 一路LINE IN
备份输入电压	100V
机身尺寸(mm)	280×180×69

### IP-9814网络音频编码器

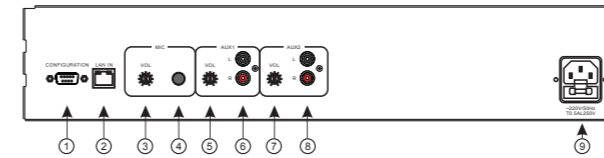

- ①终端配置端口 (配合我司串口线使用)
- ②网络输入口 (连接交换机或路由器)
- ③MIC音量调节旋钮
- ④MIC输入
- ⑤AUX1音量调节旋钮
- ⑥AUX1输入
- ⑦AUX2音量调节旋钮
- ⑧AUX2输入
- ⑨电源输入插座

- 专业硬件音频编码
- 四种广播分区控制模式
- 远程音频采集
- 信号输入实时指示

型号	IP-9814
输入灵敏度	AUX 100mV(非平衡) MIC 5mV(非平衡)
线性失真	≤0.5%
采样率	48kHz
信噪比	>70dB
网口速率	10/100M自适应
配置接口	TTL串口
主要协议	UDP
供电电源	AC 220V±10% 50Hz-60Hz

### IP-9815四通道网络广播终端

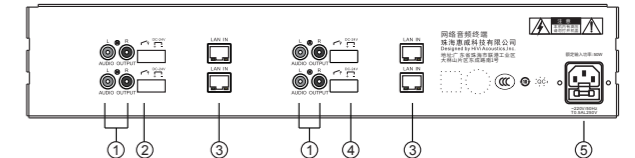
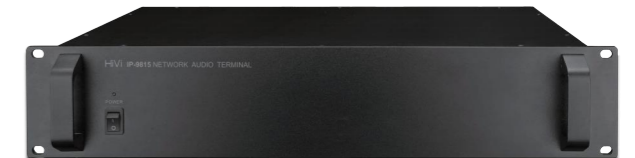

- ①音频输出:
- 左右声道音频输出, 外接功放音频输入
- ②短路输入:
- 短路此处时可触发DC 24V输出
- ③网络输入:
- 连接以太网网络接口
- ④DC 24V输出:
- 当终端执行上位机播放/暂停操作时, 输出DC 24V, 短路输入端口可强制触发24V输出
- ⑤电源输入

- 4组独立音频输出
- 19英寸标准机架, 2U高度
- 远程网络信号优先, 自动强插
- 硬件音频解码

型号	IP-9815
网口速率	10/100M自适应
配置接口	R232串口
主要协议	TCP、UDP、组播
网络延时	文件播放/实时采样<150ms
采样率	44.1kHz
谐波失真	≤0.5%
音频速率	8kbps-320bps自适应 (音频文件)
音频模式	立体声
音量调节	56级数字音量
频率响应	40Hz-20kHz -3dB
信噪比	>90dB
待机功耗	<1W
净重(kg)	4.45
机身尺寸(mm)	363×484×88

## IP-120/240/360 网络广播功放

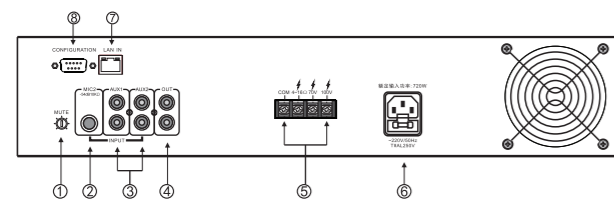

- ① 静音幅度调节旋钮
- ② MIC2输入口
- ③ AUX1、AUX2输入口
- ④ 扩展输出口
- ⑤ 功率音频输出口
- ⑥ 电源输入插座
- ⑦ 网络输入口（连接交换机或路由器）
- ⑧ 终端配置端口（配合我司串口线使用）

- 内置点播模块，3英寸带背光液晶显示屏
- 支持红外接收，遥控任意点播
- 专业硬件音频芯片解码，音质更纯正、运行更稳定
- 网络远程优先功能，自动强插
- 提供100V/70V定压输出及4-16Ω定阻输出
- 2路MIC、2路AUX输入，MIC1具有优先静音功能
- 1路扩展输出口，可用于功率扩展
- 温度保护、过压及过载保护、短路保护

型号	IP-120	IP-240	IP-360
额定功率	120W	240W	360W
功耗	240W	480W	720W
网络协议	ARP/IP/UDP/TCP/ICMP/IGMP，支持组播接收 音频数据，支持跨网段跨路由配置		
网络延时	文件播放/实时采样<150ms		
音频速率	8Kbps 320Kbps自适应（音频文件）		
输入灵敏度	AUX 250mV(非平衡) MIC 10mV(非平衡)		
音量调整旋钮	BASS: ±10dB TREBLE: ±10dB		
线性失真	≤1% (额定功率)		
信噪比	LINE≥70dB MIC≥65dB		
优先级	网络最优先、MIC1次优先		
频率响应	70Hz~18kHz(±3dB)		
输出调整率	<3dB		
辅助输出	非平衡0.775V		
保护	过载保护、短路保护、过温保护		
供电电源	AC 220V±10% 50Hz-60Hz		
机身尺寸(mm)	484×359×88		

## IP-WR01 网络远程遥控器



- 超远可遥控距离,可达3000米(无障碍)
- 可预设10个级别的用户优先级
- 可预设1000个级别的操作任务优先级
- 可预设12个任务键及6个功能键
- 任务键可实现任意时间、任意数量终端、任意音量的任意音乐播放或实时呼叫
- 功能键可对当前任务实现暂停/恢复、停止、上一曲、下一曲、音量加、音量减操作
- 仅限主控机配套使用

型号	IP-WR01
通信协议	RS-232
波特率	9600bps
天线	可拉伸式
功耗	≤5W
输入电源	DC9V/0.5A
重量(kg)	0.9
尺寸(mm)	120×102×30

## IP-C01网络对讲终端



- 整机采用高强度全铝合金设计,磨砂工艺,外观精美,IP66高防护等级,具有防爆能力。
- 采用高可靠性电路设计,具有电源和网络双重雷击浪涌防护能力,达到GB/T 17626.5最高等级4标准。
- 一个红色LED灯环金属按键,用于一键报警或一键求助。
- 内置5W喇叭和高灵敏度麦克风,可实现与其他网络设备的双向对讲。
- 具备一路30W功放输出口,可接8Ω30W喇叭,用于广播扩音。
- 具备二路联动输入,二路联动输出接口,方便与其他系统联动扩展。
- 具备一路24V有源拾音器接口,可做监听输入扩展。
- 具备一路混音的广播音源输出,用于外接功放的广播扩音。

型号	IP-C01/IP-C02		
电源	24V/2A	音频格式	MP3
网络接口	标准RJ45	总谐波失真	≤0.1%
功率输出	1*30W/8Ω	传输速率	10/100Mbps
待机功率	<1W	网络协议	ARP、UDP、TCP/IP、ICMP、IGMP(组播)
最大工作功率	<50W	广播延时	≤50ms
MIC灵敏度	10mV/600Ω	工作环境温度	-20℃~+60℃
频率响应	20Hz~20KHz	工作环境湿度	10%~90%
信噪比	≥80dB	尺寸	192×106×58.5 (mm)
采样率	16K~48KHz	重量	1.5Kg
音频速率	8Kbps~320Kbps自适应	防护等级	IP66



听·清晰可“鉴”的声音



型号	DM-101	DM-102	DM-103	DM-104	DM-105
换能方式	电容式	电容式	电容式	电容式	电容式
频率响应	40Hz-16kHz	40Hz-16kHz	40Hz-16kHz	40Hz-16kHz	40Hz-16kHz
指向性	心型指向	心型指向	心型指向	心型指向	心型指向
输出阻抗	75Ω	200Ω	200Ω	200Ω	200Ω
灵敏度	-40dB±2dB	-38dB±2dB	-38dB±2dB	-38dB±2dB	-38dB±2dB
供电电压	DC3V	DC3V	DC9V	DC9V	幻象48V/DC3V自动转换
参考拾音距离	20-50cm	20-50cm	20-50cm	20-50cm	20-50cm
特点	带灯环显示	/	带前奏音, 灯环显示	带前奏音, 灯环显示	带前奏音, 灯环显示

## MV2000-H2 无线麦克风系统



MV2000-H2

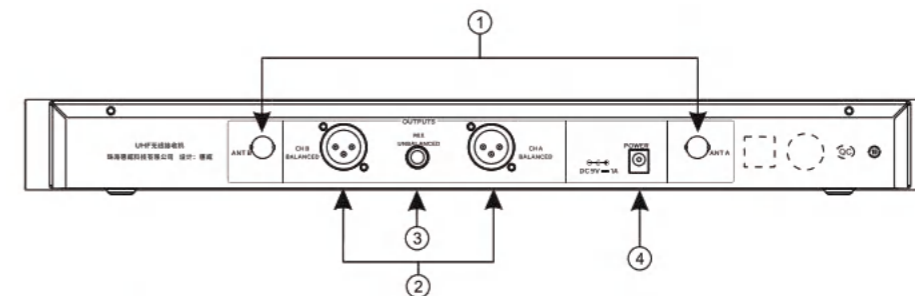

- 1. U段接收天线
- 2. CH A, CH B的独立平衡输出
- 3. CH A和CH B混合输出
- 4. 直流供电

型号	MV2000-H2
距离	80米(与使用环境有关)
频率范围	686-790MHz
音频频率响应	40Hz-18KHz(电路部分)
系统信噪比	>90dB(A计权)(最大输出)
系统总谐波失真	<0.5%/1KHz(最大输出)
重量	2.8KG
尺寸(长×宽×高)	530×348×70mm



## MV3000 真分集远距离无线麦克风

MV3000 真分集远距离无线麦克风具有高稳定性、远距离使用的特点,麦克风同时支持 2 人使用,采用一键自动追踪锁定技术,即时连接,随时随地完美传声;采用高稳定度 PLL 频分复用技术,300 个丰富的信道资源,无障碍视距最大 200 米无线通讯,让麦克风的传输稳定且不断频;精心设计的动圈咪芯人声细节清晰完整,让传声游刃有余、尽情释放。



MV3000-H2(真分集手持无线麦克风)

MV3000-W2(真分集领夹无线麦克风)

MV3000-W2H(真分集头戴无线麦克风)

1. UHF 超高频段,抗干扰能力强,传输距离远;
2. 高稳定度 PLL 数字锁相环多信道频率合成技术,提供多达 300 个信道选择;
3. 先进的自动对频技术,一键调整使用方便;
4. 两路双天线真分集接收,稳定性强;
5. 特设接收灵敏度调节功能,可根据需要调节灵敏度,以提高抗干扰能力或增加接收距离;
6. 高档液晶显示屏,工作状态一目了然;
7. 高保真音频传输电路,还原真实声音;
8. 多重降噪,有效防止外界信号干扰;
9. 超远距离接收,室外无障碍不小于 200m;
10. 最多可同时叠机使用 12 套,适用于学校工程、部队远距离工程、大小型演出活动等。

型号	MV3000R真分集无线接收机
射频范围:	520-830MHz
调制方式	FM调频
可用带宽	每通道30MHz
信道数目	红外线自动对频200-300信道
频率稳定度	±0.005%
动态范围	>110dB
音频响应	60Hz-18KHz(±3dB)
综合信噪比	>105dB
综合失真	<0.5%
毛重	3.5kg
接收机方式	二次变频超外差
中频频率	第一中频:110MHz,第二中频:10.7MHz
灵敏度	12dB(80dB S/N)
音频输出	非平衡:+4dB(1.25V)/5KΩ
平衡	+10dB(2.5V)600Ω
供电电压	DC11-16V(rated12V)
机身尺寸	484x214x44mm(长x宽x高)

型号	MV3000T真分集无线麦克风(无线)
输出功率	10mW
麦克风灵敏度	≥-70dB
供电	1.5V×2
电流	<110mA(HF) <80mA(LF)
使用时间	(碱性电池):不小于8小时
净重	0.35kg
尺寸	256×52(mm)

型号	MV3000W 无线腰包
待机功耗	≤1mA@3V
麦克风灵敏度	≥-46dB
供电	供电:1.5V×2
主机频响	40Hz~18Hz±3dB(电路部分)
配件可选配	头戴麦克风/领夹麦克风
净重	15g
满电工作时长	≥8h
尺寸	112×68×26(mm)

## RSA08天线分配系统/天线放大系统

- 高质量、高可靠性和耐用性;
- 低噪声信号放大器能补偿同轴电缆的插入损失;
- 带有螺纹支架,可轻松地固定到话筒三脚支架上;
- 内置可调节增益设置,补偿线缆信号损失;
- 扩展能力强,可根据需要扩展天线放大系统;
- 最多可以同时叠机使用12套,适合各种场合使用。



型号	RSA08-BOX(分配器)
频率范围	450MHz~970MHz
电压	AC100~240V或DC12V/1A
阻抗	50Ω
天线增幅电压	12V/150mA

型号	RSA08-ANT(室外款全指向天线)/RSA08-ANT-O(室内款全指向天线)
频率范围	470MHz~960MHz
增益	内置3dB/10dB可调
阻抗	50Ω
电压	9V~12V

## 音量控制器系列

注:可用VC-30B (30W)、VC-60B (60W) 扩展变压器进行功率扩展

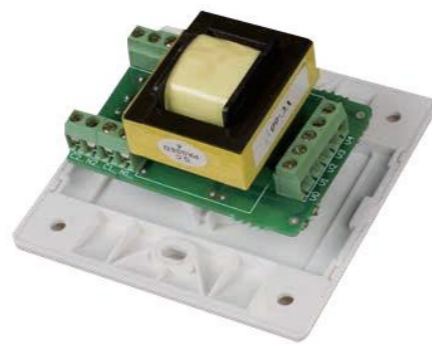

型号	VC-06C	VC-30C	VC-60C	VC-06D	VC-30D	VC-60D
输入功率	10W	30W	60W	10W	30W	60W
音控级别	off, -18dB, -12dB, -5dB, 0dB			off, -18dB, -12dB, -5dB, 0dB		
强切方式	3-wire			DC-24V		
底盒尺寸	86×86mm			86×86mm		



型号	VC-06E	VC-30E	VC-60E
输入功率	10W	30W	60W
音控级别	off, -18dB, -12dB, -5dB, 0dB		
强切方式	/		
通道选择	5		
底盒尺寸(mm)	86×86		

## 专用音频适配器(阻抗匹配变压器)

大面积 / 远距离传输高保真音频的解决方案,大幅降低组建成本。

型号	TF100830
额定功率	30W
输入电压	70V/100V
额定阻抗	8Ω
频响范围	20Hz-20kHz

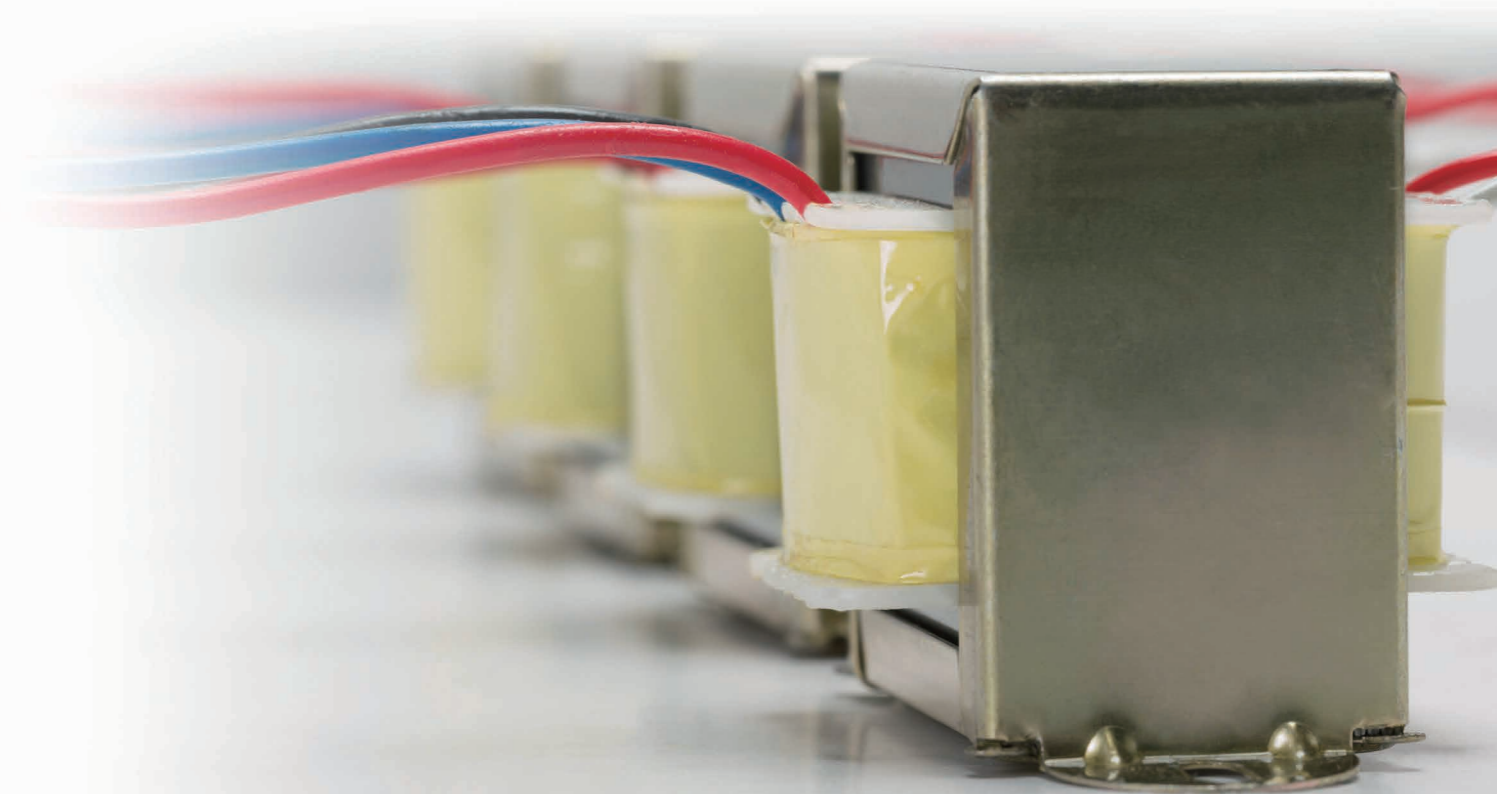
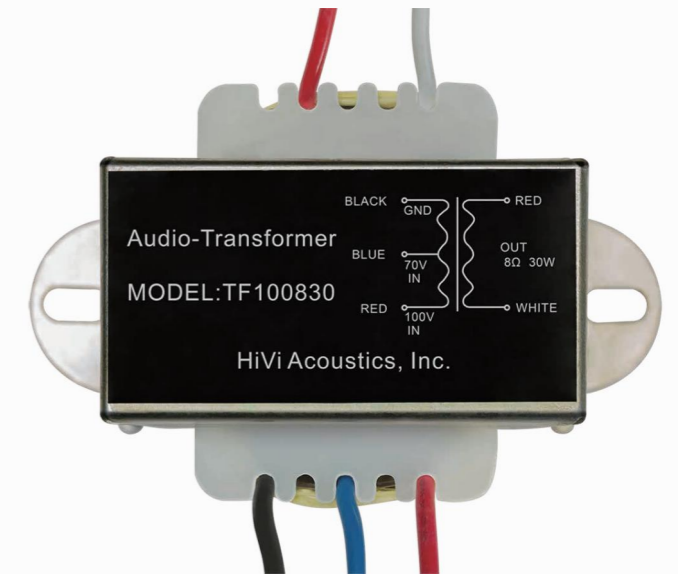

## TD系列

使用范围：需要用到悬挂音箱的场合，适合安装在天花板的室内场合，如酒店、走廊、商场、超市、餐厅、停车场等。声音清晰，穿透力好，低频有力，中高频比较好，声场覆盖均匀，适合背景音乐和人声广播扩声。

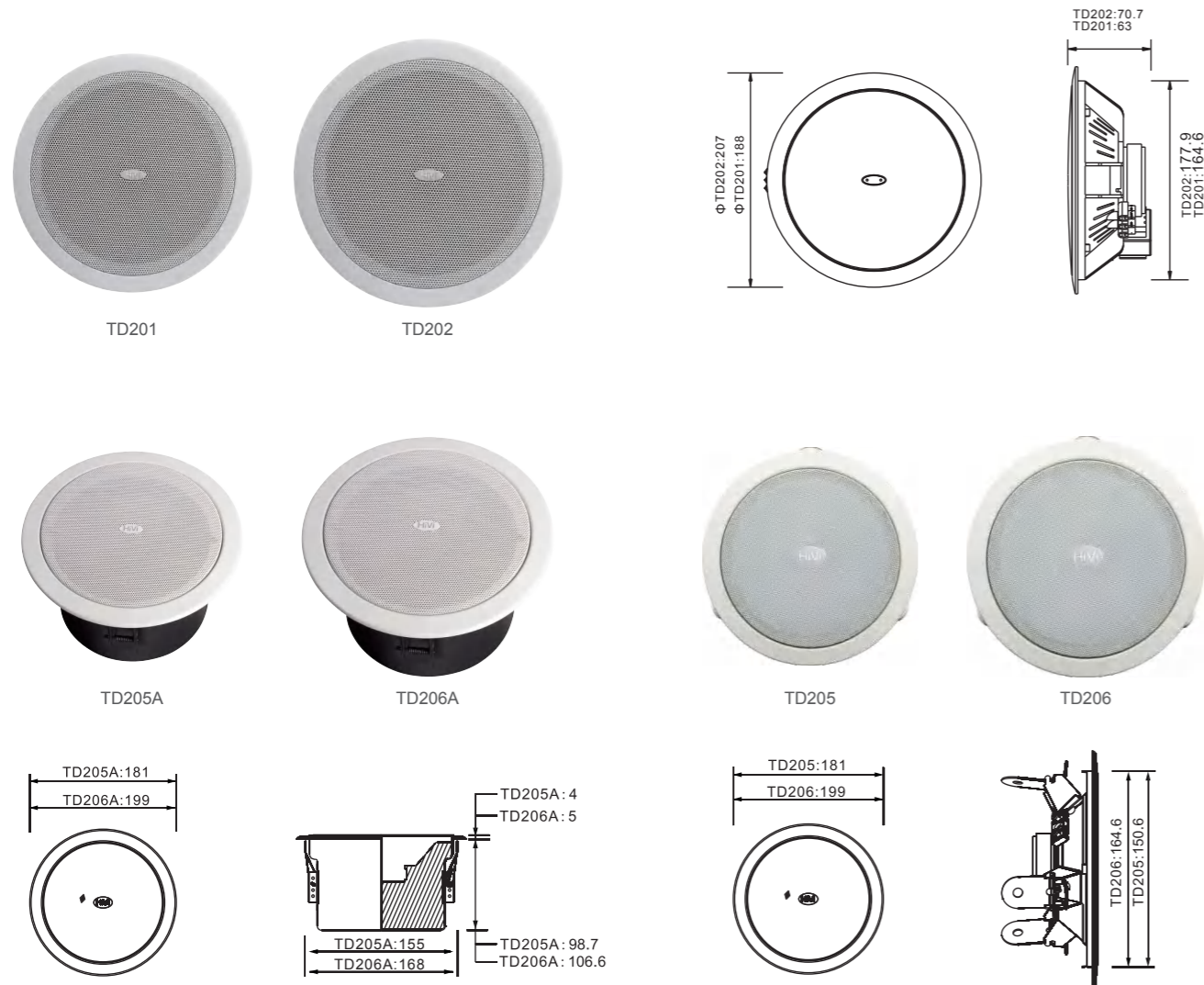

型号	TD201	TD202	TD205	TD206	TD205A	TD206A
喇叭口径	5.25"×1	6.5"×1"	4.5"×1	5.25"×1	4.5"×1	5.25"×1
额定功率	3W	5W	3W	6W	3W	6W
最大功率	5W	8W	6W	10W	6W	10W
输入电压	70V/100V	70V/100V	70V/100V	70V/100V	70V/100V	70V/100V
灵敏度	91dB	92dB	91dB	92dB	91dB	92dB
频响范围	150Hz-18kHz	130Hz-18kHz	150Hz-18kHz	130Hz-18kHz	250Hz-18kHz	200Hz-18kHz
最大声压级	98dB	101dB	99dB	102dB	99dB	102dB
重量(kg)	0.58	0.69	0.7	0.8	1.1	1.4
外形尺寸(mm)	$\Phi 188 \times 63$	$\Phi 207 \times 70.7$	$\Phi 181 \times 67$	$\Phi 199 \times 77$	$\Phi 181 \times 102.7$	$\Phi 199 \times 111.6$
开孔尺寸(mm)	$\Phi 170$	$\Phi 183$	$\Phi 155$	$\Phi 170$	$\Phi 161$	$\Phi 174$

## TX系列

使用范围：需要用到悬挂音箱的场合，适合安装在天花板的室内场合，如酒店、走廊、商场、超市、餐厅、停车场等。声音清晰，穿透力好，低频有力，中高频较为突出，声场覆盖均匀，适合背景音乐和人声广播扩声。



型号	TX101	TX102	TX105	TX106	TX108	TX5C	TX6C
喇叭口径	5.25"×1	6.5"×1	4.5"×1	5.25"×1	6.5"×1 1"×1	5"×1	5.25"×1
额定功率	3W	5W	3W	5W	10W	3W	5W
最大功率	5W	8W	6W	10W	20W	6W	10W
输入电压	70V/100V	70V/100V	70V/100V	70V/100V	70V/100V	70V/100V	70V/100V
灵敏度	91dB	92dB	91dB	92dB	92dB	91dB	92dB
频响范围	150Hz-18kHz	130Hz-18kHz	150Hz-18kHz	130Hz-18kHz	70Hz~18kHz	150Hz-18kHz	130Hz-18kHz
最大声压级	98dB	101dB	99dB	102dB	105dB	99dB	102dB
重量(kg)	0.58	0.69	0.7	0.8	1.44	0.67	0.81
开孔尺寸(mm)	$\Phi 170$	$\Phi 183$	$\Phi 155$	$\Phi 170$	$\Phi 190$	$\Phi 155$	$\Phi 170$

## TQ吸顶扬声器系列

- 人性化设计, 安装简单, 使用简单
- 平整的频率响应曲线, 声音表现通透自然, 平衡性好
- 全铝合金面网, 不易生锈, 提供优良的可靠性
- 隐藏式边框设计, 可完美和装修风格融为一体, 更符合现代建筑设计



型号	TQ105	TQ106	TQ108	TQ109
喇叭口径	4.5"×1	5.25"×1	6.5"×1 1"×1	8"×1 2"×1
额定功率	3W	5W	10W	30W
最大功率	6W	10W	20W	60W
输入电压	70V / 100V	70V / 100V	70V / 100V	70V / 100V
灵敏度	91dB	92dB	92dB	92dB
频响范围	150Hz-18kHz	130Hz-18kHz	70Hz-18kHz	60Hz-18kHz
最大声压级	99dB	102dB	105dB	106dB
重量(kg)	0.74	0.85	1.44	2.25
开孔尺寸(mm)	Φ155	Φ170	Φ190	Φ215

## TQ吸顶扬声器系列

- 人性化设计, 安装简便, 使用简单
- 平整的频率响应曲线, 声音表现通透自然, 平衡性好
- 特殊阻尼胶处理, 音乐解析高, 覆盖范围更加宽广均匀
- 全铝合金面网, 不易生锈, 提供优良的可靠性
- 窄边框设计, 可完美和装修风格融为一体, 更符合现代建筑设计

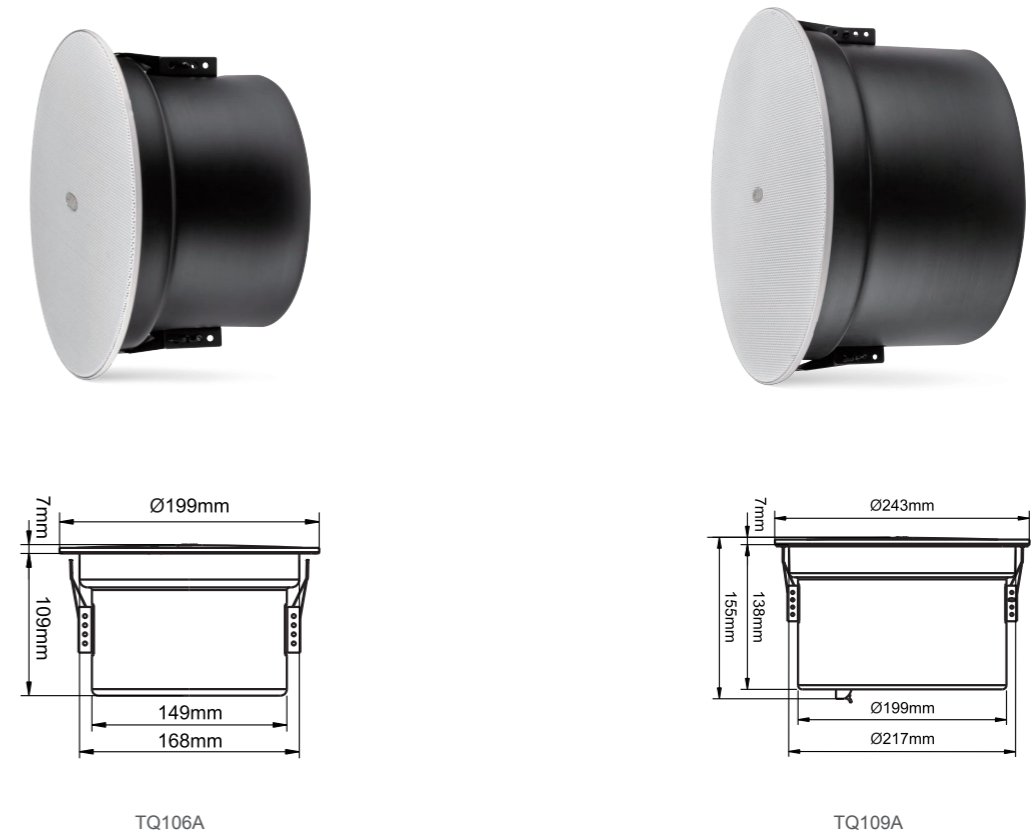

型号	TQ106A	TQ109A
喇叭口径	5.25"×1	8"×12"×1
额定功率	10W	30W
最大功率	20W	60W
输入电压	70V / 100V	70V / 100V
灵敏度	92dB	92dB
频响范围	200Hz-18kHz	140Hz-18kHz
最大声压级	102dB	106dB
重量(kg)	1.3	3
开孔尺寸(mm)	Φ177	Φ225

## CS吸顶扬声器系列

CS系列吸顶扬声器,是惠威采用行业先进的电声技术和制造工艺精心研制的高性能、高稳定性、高可靠性的产品。具有大功率输出能力,频率响应宽广平直,声音富有层次、清晰透明,音质可与Hi-Fi产品相媲美。不仅可以作为家庭的隐藏式入墙音响系统使用,还广泛适用于超市、商场、机场、宾馆、酒店、多功能会议厅、高级办公室等公共场所的语音广播和背景音乐。

使用范围:需要用到悬挂音箱的场合,适合安装在天花板的室内场合,如酒店、走廊、商场、超市、餐厅、停车场等。声音清晰,穿透力好,低频量感丰满,声场覆盖均匀,整体音乐表现性均衡,适合背景音乐和人声广播扩声。



CS308



CS308S

型号	CS-305	CS-306	CS-306S	CS-308	CS-308S
喇叭口径	5.25"×1 1"×1	6.5"×1 2"×1	6.5"×1 1"×2	8"×1 2"×1	8"×1 1"×2
额定功率	40W	50W	30W×2	60W	40W×2
最大功率	80W	100W	60W×2	120W	80W×2
额定阻抗	8Ω	8Ω	8Ω	8Ω	8Ω
灵敏度	86dB	87dB	87dB	86dB	86dB
频响范围	50Hz-20kHz	45Hz-20kHz	45Hz-20kHz	40Hz-20kHz	40Hz-20kHz
谐振频率	65Hz	55Hz	55Hz	45Hz	40Hz
重量(kg)	1.1	1.9	2.1	2.5	2.9
开孔尺寸(mm)	Φ185	Φ205	Φ205	Φ250	Φ250

## CS壁挂指向性音箱

CS系列音箱是多指向性可定向号角音箱,外观新颖时尚,音质卓绝,具有低频强劲、动态凌厉、频响宽广等特点。CS系列音箱户内外通用,可与环境融为一体,可吊装,亦可加装底座。



型号	CS-204	CS-205	CS-206
喇叭口径	4"×1 1"×1	5.25"×1 2"×1	6.5"×1 2"×1
额定功率	30W	40W	50W
最大功率	60W	80W	100W
输入电压	70V/100V	70V/100V	70V/100V
输入电阻	4Ω	4Ω	4Ω
灵敏度	87dB	89dB	90dB
频响范围	95-20KHz	85Hz-20kHz	75-20kHz
最大声压级	102dB	105dB	107dB
重量(kg)	1.4	2.8	3.5
外形尺寸(mm)	Φ138×196	Φ169×211	Φ206×292

## VQ吸顶扬声器系列

惠威专为定制安装出色家庭影院、时尚背景音乐系统打造而成。VQ系列性能卓越，释放出色的声学性能，带来唯有在影剧院、音乐厅中才能体会得到的惊心动魄与心灵震撼，足以媲美惠威中型经典落地式扬声器系列产品。VQ系列包含三款吊挂式型号和三款吸顶式型号，可以选择惠威任意一款性能卓越的有源超低音，组合成多声道影院、背景音乐系统。

可组建各种入墙式多声道家庭影院系统，高级背景音乐系统；用于小型多房间会议、办公、商务场所，同时也适用超市、商场、候机室、宾馆等场所。



VQ5 / VQ6 / VQ8

型号	VQ5	VQ6	VQ8
喇叭口径	5.25"×1.1"×1	6.5"×1.2"×1	8"×1.2"×1
额定功率	40W	50W	60W
最大功率	80W	100W	120W
额定阻抗	8Ω	8Ω	8Ω
灵敏度	85dB	86dB	87dB
频响范围	50Hz-20kHz	45Hz-20kHz	40Hz-20kHz
谐振频率	65Hz	55Hz	45Hz
重量(kg)	1.3	1.8	2.5
开孔尺寸(mm)	Φ185	Φ204	Φ247

## VQ吸顶扬声器系列

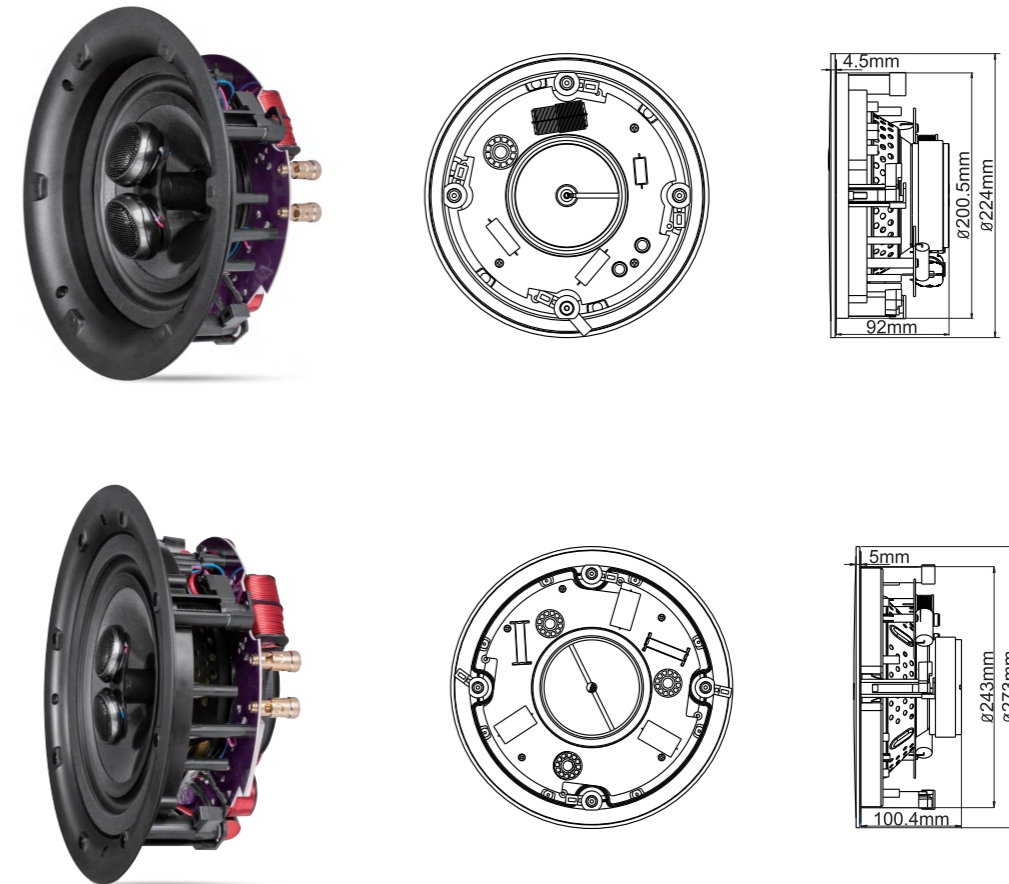

VQ6-SC / VQ8-SC

型号	VQ6-SC	VQ8-SC
喇叭口径	6.5"×1"x2	8"×1"x2
额定功率	30W×2	40W×2
最大功率	60W×2	80W×2
额定阻抗	8Ω	8Ω
灵敏度	85dB	86dB
频响范围	50Hz-20kHz	40Hz-20kHz
谐振频率	55Hz	45Hz
重量(kg)	2.1	3.2
开孔尺寸(mm)	Φ204	Φ247

## VQ吸顶扬声器系列

- 人性化设计,时尚简约,安装便捷,应用广泛
- 阻燃高强度、高适应性工程塑料,防水且不易变色;全铝合金磁吸面网,防水防锈不变色
- 高强度锥体振膜,高损耗耐疲劳橡胶折环;防水防潮、美观大方且提供出色的语言清晰表现
- 秉承惠威优良的参数优化设计,相对于同类产品,低音更加突出
- 高音采用天然丝振膜,航天级磁液冷却,功率承受能力强
- 镀金全铜接线端子,提供优良的可靠性
- Hi-end音色超群,平整的频率响应曲线,声音表现超然脱俗,平衡性佳,覆盖均匀
- 喷漆模板设计,可以根据需要使它们的外观与使用环境完全一致



VQ4A / VQ5A / VQ6A



VQ5-W / VQ6-W / VQ8-W



## VQ吸顶扬声器系列

- 人性化设计,安装简便,使用简单
- 阻燃高强度、高适应性工程塑料,防水且不易变色
- 采用多种声学材料加纸浆特殊制成的低音振膜,耐疲劳橡胶折环配合高顺性的定心支片具有优良的阻尼特性与动力稳定性,为重放音乐的大动态低频提供了坚实的保证
- 秉承惠威的参数优化设计,相对于同类产品,低音更加突出
- 高音采用天然丝振膜,航天级磁液冷却,功率承受能力强
- 平整的频率响应曲线,声音表现超然脱俗,平衡性好
- 全新的单喇叭立体声设计,为小空间的立体声提供很好的方案
- 全新的开孔模板设计,安装简单准确
- 全新的喷漆模板设计,可以根据需要使她们的外观与使用环境完全一致



VQ5-LCR / VQ6-LCR / VQ8-LCR



CX6-C

型号	VQ4A	VQ5A	VQ6A	VQ5-W	VQ6-W	VQ8-W
喇叭口径	4"×1 1"×1	5.25"×1 1"×1	6.5"×1 1"×1	5.25"×1 2"×1	6.5"×1 2"×1	8"×1 2"×1
额定功率	30W	40W	50W	40W	50W	60W
最大功率	60W	80W	100W	80W	100W	120W
额定阻抗	4Ω (定阻)、70V/100V(定压)			8Ω	8Ω	8Ω
灵敏度	87dB	88dB	89dB	87dB	88dB	89dB
频响范围	78Hz-20kHz	70Hz-20kHz	65Hz-20kHz	50Hz-20kHz	45Hz-20kHz	40Hz-20kHz
谐振频率	80Hz	97Hz	90Hz	65Hz	50Hz	45Hz
重量(kg)	2.1	3.6	4.2	2.15	2.3	2.9
开孔尺寸(mm)	Φ171	Φ205	Φ225	246×152	285×187	326×230

型号	VQ5-LCR	VQ6-LCR	VQ8-LCR	CX6-C
喇叭口径	5.25"×2 2"×1	6.5"×2 2"×1	8"×2 2"×1	6.5"×1 2"×1
额定功率	50W	60W	75W	50W
最大功率	100W	120W	150W	100W
额定阻抗	8Ω	8Ω	8Ω	8Ω
灵敏度	87dB	88dB	89dB	86dB
频响范围	50Hz-20kHz	45Hz-20kHz	40Hz-20kHz	45Hz-20kHz
谐振频率	65Hz	50Hz	45Hz	55Hz
重量(kg)	3.3	3.6	4.95	1.82
开孔尺寸(mm)	393×152	459×186	534×231	Φ204



TL201



TL202



TL203



TL204



TL205



TL206

TL系列环境音箱

仿真草坪系列产品形象逼真，生动活泼，广泛适用于公园、游乐场、住宅小区等户外场所，为周围环境增添无穷乐趣，材料采用玻璃纤维及抗老化剂制成，持久耐用，美观环保，充分体现了科技与自然的精彩结合。

型号	TL201	TL202	TL203
全频/高频喇叭	6.5"×1 1"×1	6.5"×1 1"×1	5.25"×1 1"×1
额定功率	20W	20W	15W
最大功率	40W	40W	30W
输入电压	70/100V	70/100V	70/100V
灵敏度	91dB	90dB	90dB
频响范围	75Hz-18kHz	75Hz-15kHz	85Hz-18kHz
最大声压级	101dB	100dB	100dB
重量(kg)	4.3	5.5	4.4
安装尺寸(mm)	380×375×305	Φ420×450	320×282×210

型号	TL204	TL205	TL206
全频/高频喇叭	5.25"×1 1"×1	6.5"×1 1"×1	6.5"×1 1"×1
额定功率	15W	20W	20W
最大功率	30W	40W	40W
输入电压	70/100V	70/100V	70/100V
灵敏度	90dB	91dB	91dB
频响范围	85Hz-18kHz	75Hz-18kHz	75Hz-18kHz
最大声压级	100dB	102dB	102dB
重量(kg)	4.4	4.7	4.7
安装尺寸(mm)	320×282×210	430×172×310	430×172×310



## TW系列

使用范围：需要用到悬挂音箱的场所，适合安装在较安静的室内场合，如酒店、走廊、商场、超市、餐厅、停车场等。声音清晰，穿透力好，低频有力，中高频较为突出，声场覆盖均匀，适合背景音乐和人声广播扩声。



TW101/ TW101+



TW106



TW103

TW113



TW108



TW109



TW110

型号	TW101	TW101+	TW106
喇叭口径	6.5"×1	6.5"×1 2"×1	6.5"×1 2"×1
额定功率	10W	10W	10W
最大功率	20W	20W	20W
输入电压	70V/100V	70V/100V	70V/100V
输入电阻	/	/	/
灵敏度	92dB	92dB	92dB
频响范围	130Hz-18kHz	130Hz-19kHz	150Hz-18kHz
最大声压级	102dB	102dB	102dB
重量(kg)	2.3	2.5	1.4
外形尺寸(mm)	289×208×100	289×208×100	258.5×184.5×134

型号	TW103	TW113	TW108	TW109	型号	TW110
喇叭口径	5"×1	6.5"×1 1"×1	6.5"×1	6.5"×1 2"×2	低音喇叭	6.5"(38mm音圈)
					高音喇叭	25mm压缩驱动器
额定功率	10W	20W	10W	20W	额定功率	60W
最大功率	20W	40W	20W	40W	最大功率	120W
输入电压	70V/100V	70/100V	70V/100V	70V/100V	输入	70V/100V/8Ω
灵敏度	90dB	92dB	92dB	93dB	灵敏度(2.83V/1M)	92dB
频响范围	150Hz-18kHz	130-20kHz	130Hz-18kHz	100Hz-20kHz	频响范围	70-20kHz
最大声压级	101dB	102dB	102dB	106dB	最大声压级	109.5dB
重量(kg)	1.2	2.1	1.5	2.9	重量(kg)	7.85
外形尺寸(mm)	Φ202×190	Φ271×333	260×200×94	310×134×229	外形尺寸(mm)	251×179×376

## C80/C90系列线性音柱

该系列音柱都有出色的重放效果，高强度耐疲劳铝合金箱体，能长时间抵御恶劣天气。



型号	C9041	C9042	C9043	C9044
喇叭口径	4"×1 3"×1	4"×2 3"×1	4"×3 3"×1	4"×4 3"×1
额定功率	10W	20W	30W	40W
最大功率	20W	40W	60W	80W
额定输入	70V/100V	70V/100V	70V/100V	70V/100V
灵敏度	89dB	91dB	93dB	95dB
频响范围	120Hz-18kHz	120Hz-18kHz	120Hz-18kHz	120Hz-18kHz
最大声压级	99dB	104dB	108dB	111dB
外形尺寸(mm)	151×132×304	151×132×419	151×132×531	151×132×643



型号	C8032	C8033	C8034	C8041	C8042	C8043	C8044
喇叭口径	3.5"×2 2"×1	3.5"×3 2"×1	3.5"×4 2"×1	4"×1 2"×1	4"×2 2"×1	4"×3 2"×1	4"×4 2"×1
额定功率	10W	15W	20W	10W	20W	30W	40W
最大功率	20W	30W	40W	20W	40W	60W	80W
额定输入	70V/100V	70V/100V	70V/100V	70V/100V	70V/100V	70V/100V	70V/100V
灵敏度	88dB	89dB	90dB	87dB	89dB	91dB	93dB
频响范围	140Hz-15kHz	140Hz-15kHz	140Hz-15kHz	140Hz-15kHz	140Hz-15kHz	140Hz-15kHz	140Hz-15kHz
最大声压级	98dB	111dB	103dB	97dB	102dB	106dB	109dB
外形尺寸(mm)	106×106×400	106×106×590	106×106×730	149×124×308	149×124×403	149×124×503	149×124×623



型号	C8062	C8063	C8064	C8082	C8083	C8084
喇叭口径	6.5"×2 2.5"×1	6.5"×3 2.5"×1	6.5"×4 2.5"×2	8"×2 3"×1	8"×3 3"×1	8"×4 3"×2
额定功率	60W	90W	120W	80W	120W	160W
最大功率	120W	180W	240W	160W	240W	320W
额定输入	70V/100V	70V/100V	70V/100V	70V/100V	70V/100V	70V/100V
灵敏度	95dB	94dB	95dB	93dB	94dB	95dB
频响范围	100Hz-15kHz	100Hz-15kHz	100Hz-15kHz	65Hz-16kHz	65Hz-16kHz	65Hz-16kHz
最大声压级	109.5dB	113.5dB	115.5dB	111.5dB	114dB	116.5dB
外形尺寸(mm)	222×145×618	222×145×793	222×145×1128	286×248×694	286×248×919	286×248×1315

## 惠威Hi-Fi商业音乐系统概述

惠威旗下拥有多款Hi-Fi音箱产品,在高保真领域有一定美誉度。当人们欣赏音乐的方式开始改变时,惠威经过不断优化和研究将Hi-Fi级扬声器成功应用于房间内部,成为隐身在室内墙壁中的商用音乐终端。惠威商用音乐终端传承了惠威出色的电声科技精髓,由惠威专利设计的Hi-Fi品质音箱系统,适用于各种中小型商业场所和休闲会所。可以在任何天棚上进行快速简便的安装,也可按室内装潢的要求重新上漆,便于隐藏。

惠威Hi-Fi商业音乐系统,拥有一套完善的产品设计和安装方案。无论是扬声器角度、专业功放控制系统还是现场安装,惠威都以客户的需求和实际的音乐效果为宗旨,为客户创造一个又一个精彩的音乐空间,让优美的乐曲隐藏于室内,点缀生活。让我们共同领略惠威现代音响科技所带来的声音魅力!

特点:简便、专业、时尚、灵活

惠威商业Hi-Fi音乐系统组成部分:惠威HS系列扬声器+惠威商业音乐专用功放机(FA系列)+VCS阻抗匹配音量控制器

使用场地:高级私人会所、西餐厅、高级时装店、私人住宅、休闲会所、美容中心、健身房、咖啡厅、小型会议系统

场地特征:相对较安静

系统适用类型:各种流行音乐及背景音乐、语音播报系统、小型会议系统

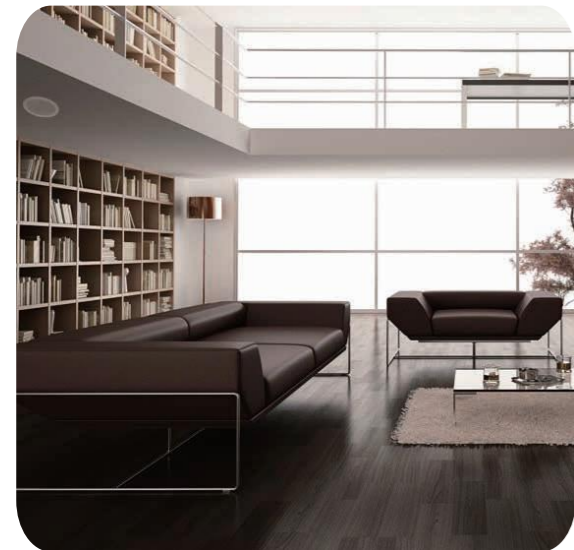

## HS系列吸顶扬声器/壁挂音箱

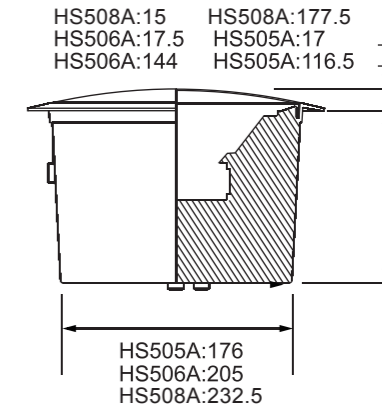
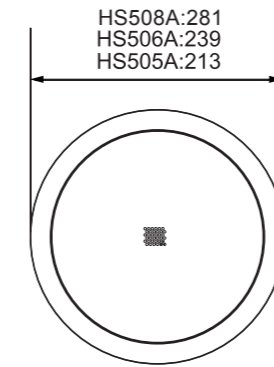

型号	HS505A	HS506A	HS508A
喇叭口径	5.25"×1 1"×1	6.5"×1 2"×1	8"×1 2"×1
额定功率	25W	35W	60W
最大功率	50W	70W	120W
额定阻抗	8Ω	8Ω	8Ω
灵敏度	86dB	88dB	87dB
频响范围	80Hz-20kHz	70Hz-20kHz	60Hz-20kHz
谐振频率	100Hz	90Hz	80Hz
重量(kg)	1.5	2.0	2.9
开孔尺寸(mm)	Φ178	Φ207	Φ247



特点:

- 定压定阻两用,可根据使用环境的安装方式选择最佳工作模式
- 功率可调,可根据系统功率和使用环境选择不同的功率工作,确保精彩的现场效果
- 发烧级扬声器组件融合现代电声科技,达至HiFi音响水准
- 大功率、高灵敏度、多角度,高声压及设计,全铝防尘网罩设计,具有耐腐蚀性
- 安装方式灵活多样,轻易快速安装,具有防水功能,满足不同场所对高品质音乐需求
- 用户可以任意切换定压或定阻的工作方式



HS系列定阻定压两用壁挂箱

HS系列作为Hi-Fi商业音乐系统又一新成员,为了适应国际市场需求,惠威工程师耗时2年完成又一杰出的音响作品。该系列产品无论是扬声器单元、专业功放、控制系统还是现场安装,惠威都以客户的需求和实际的音乐效果为宗旨。惠威的Hi-Fi商业音乐系统专业团队为客户创造一个又一个精彩的音乐空间,让优美的音乐隐藏于室内,用高品质音乐点缀您精致生活,让我们共同领略惠威现代音响科技所带来的声音魅力。

型号	HS4OS	HS5OS	HS6OS	HS8OS
喇叭口径	4"×1 1"×1	5.25"×1 2"×1	6.5"×1 2"×1	8"×1 2"×1
额定功率	30W	40W	50W	60W
最大功率	60W	80W	100W	120W
工作方式	8Ω(定阻选用) 70V/100V(定压选用)			
灵敏度	88dB	89dB	90dB	91dB
频响范围	70Hz-20kHz	65Hz-20kHz	60Hz-20kHz	55Hz-20kHz
谐振频率	65Hz	60Hz	55Hz	40Hz
重量(kg)	3.95	7.45	8.9	14.6
外形尺寸(mm)	171×169×278	184×179×299	215×217×339	289×277×445

注: 仅该系列同时具有定压定阻两种可选工作方式,其它系列产品均无此功能

## 阻抗匹配音量控制器的使用

阻抗匹配音量控制器的用途是补偿由于多个喇叭和一个功放连接所造成的阻抗减少，可通过成倍提高扬声器的阻抗来达到该目的。

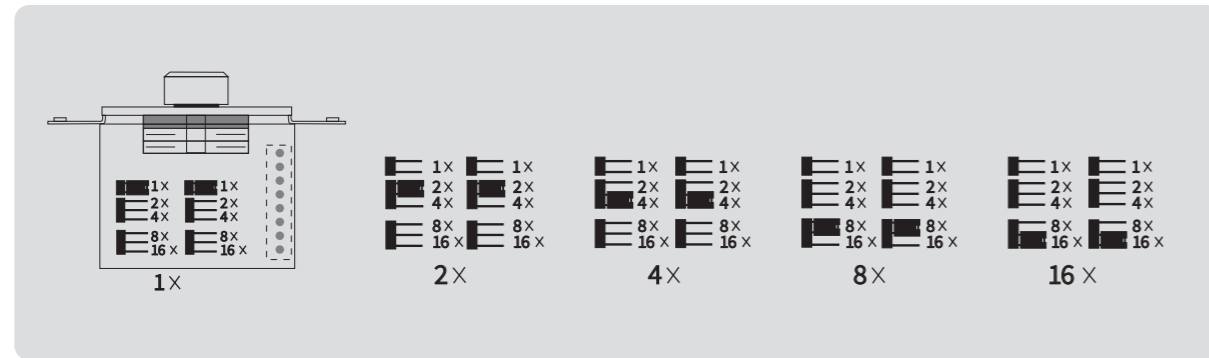

VCS-50



VCS-650

型号	VCS-50	VCS-650
输出功率	2×50W	6×50W
负载阻抗	2-8Ω	2-8Ω
频率响应	20-20kHz (-3dB)	20-20kHz (-3dB)

## FA-860多通道音频功率放大器



型号	FA-860
普通模式20-20KHz, 8Ω(8通道同时驱动)	60W*8Ω
普通模式20-20KHz, 4Ω(8通道同时驱动)	80W*4Ω
桥接模式20-20KHz, 8Ω(4路桥接同时驱动)	150W*8Ω
总谐波失真:20-20KHz, 4Ω-8Ω负载	0.05%
频率响应:20-20KHz	-1dB/-0.5dB
信噪比	≥90dB
通道分离度:1KHz	≥45dB
输入阻抗: AUX IN/DSP LINE IN	33KΩ
AUX IN	220mVrms
DSP LINE IN	230mVrms
放大器保护	直流保护、过流保护、短路保护和过温保护
电源要求	AC220V.50HZ
最大功耗	1200W
尺寸	484x337x88mm
净重	13.6kg

## FA-60/120专业音频功率放大器

FA-60、120专业音频放大器，是在AM系列基础上升级的产品。该系列产品的声音品质、操作性能和实用性等都得到了全面提升，既可作为小型Hi-Fi功率放大器使用，又可用于高级专业背景音乐系统。配合惠威高级吸顶扬声器/壁挂音箱系列产品使用，会彻底改变你对传统背景音乐(广播)音质差的固有印象，带来意想不到的高品质声音体验!



### 特点:

- 新外观设计,凸显其时尚大方而又与众不同的风格
- 优良的内部电路优化设计,自然有不凡的Hi-Fi音质呈现
- 智能压限器技术的全面应用,使系统更加可靠稳定
- 可以拆卸的安装面板,使日常维护更加方便
- 独立的模块式结构,使功放的两个通道能更加独立地工作
- 复位方式可设为自动复位或手动复位,使用户有更适合自己的选择
- 集智能音量控制、智能音频信号输入识别、DSP数字音频优化的技术于一身
- 独特的手拉手工作模式,可多台功放同时组成功放阵列,用于大型工程项目
- 完善保护措施:过热、短路、直流电、超低频、开关机等于一体

## FA-60S/120S专业音频功率放大器

本产品特点: 简便操作、专业高效、时尚外形、灵活安装,可以长时间安全连续不断的工作。



FA-60S



FA-120S

型号	FA-60	FA-120
输出功率	2×60W(立体声)4Ω	2×120W(立体声)4Ω
信噪比	音乐≥80dB(A计权);话筒≥55dB(A计权)	
频率响应	音乐:20Hz-30kHz/100Hz-30kHz(+1/-3dB)	
总谐波失真	音乐:<0.1%;话筒:<0.5%	
供电电源	AC 220V±10% 50-60Hz	
整机功耗	FA-60 <170W	FA-120 <300W

	型号	FA-60S	FA-120S
增益限制的频率范围	音乐	20Hz-30kHz/100Hz-30kHz(+1/-3dB)	20Hz-30kHz/100Hz-30kHz(+1/-3dB)
	话筒	150Hz-12kHz/100Hz-12kHz(+1/-3dB)	150Hz-12kHz/100Hz-12kHz(+1/-3dB)
总谐波失真	音乐	<0.1	<0.1
	话筒	<0.5	<0.5
输出功率		≥60W(4Ω)	≥120W(4Ω)
	信噪比	≥80dB(A计权)	≥85dB(A计权)
最小源电动势	音乐	≥55dB(A计权)(GAIN最大,最小时)	≥60dB(A计权)(GAIN最大,最小时)
	话筒	<400mV	<800mV
分离度	音乐	<7mV/<420mV(最小,最大)	<7mV/<700mV(最小,最大)
	话筒	>60dB	>70dB
整机增益	音乐	≥32dB	≥32dB
	话筒	≥70/30dB	≥70/30dB
整机功耗		<185W	<500W
带USB播放功能			

## FA300S/400S/600S/900S专业音频功率放大器

本产品特点：简便操作、专业高效、时尚外形、灵活安装，可以长时间安全连续不断的工作。



FA600S

型号	FA300S	FA400S	FA600S	FA900S
4Ω立体声功率	350W	450W	650W	900W
8Ω立体声功率	550W	700W	1050W	1400W
8Ω桥接功率	1100W	1400W	2100W	2800W
频率响应	20Hz-20kHz(± 0.5dB)			
总谐波失真	≤0.05%(正常工作条件, 1KHz/8Ω)			
信噪比	≥105dB(1KHz,0.775V A计权)			
阻尼系数	≥400			
转换速率	≥10V/μS			
输入灵敏度	0.775V/1V/32dB			
输入阻抗	20kΩ/10kΩ(平衡/非平衡)			
外形尺寸(mm)	482×382.5×88mm			
重量(±0.5kg)	15.5	16.8	17.7	19.5

## AM-80/150专业音频功率放大器

本产品特点：简便操作、专业高效、时尚外形、灵活安装，可以长时间安全连续不断的工作。



AM-80



AM-150

型号	AM-80	AM-150
<b>RMS输出功率:</b>	2路负载, 1KHz, THD≤0.5%	
8Ω	80W	150W
4Ω	130W	240W
<b>频率响应:</b>		
LINE输入, 8Ω负载, 额定功率	20Hz-20KHz (-1dB)	
MIC输入, 8Ω负载, 额定功率	50Hz-16KHz (-3dB)	
<b>输入灵敏度:</b>		
LINE输入 (1KHz, 8Ω负载额定输出)	220mV±5%	
MIC输入 (1KHz, 8Ω负载额定输出)	10mV±5%	
<b>信噪比:</b>		
LINE输入@A计权	≥ 85dB	
MIC输入@A计权	≥ 75dB	
净重(kg)	10.92	11.63

## 酒店、商城

- 深圳中南海悦酒店(五星级)
- 深圳中保国际酒店(五星级)
- 石家庄维多利亚国际大酒店(五星级)
- 新乡华溪酒店(五星级)
- 郑州大河公馆酒店
- 中山雅廷商务酒店
- 京广中心
- 北京密云水镇大酒店
- 新疆乌鲁木齐环球酒店
- 呼和浩特市菜根香酒店
- 维也纳国际酒店(深圳)
- 湖南和顺大酒店
- 长沙华都大酒店
- 淮安楚州普京国际大酒店
- 安庆怀宁万豪国际大酒店
- 贵阳西南国际商贸城
- 汉中市世纪阳光商场
- 珠海市世邦国际装饰广场
- 成都万达广场
- 保定市明华电脑城
- 深圳南山京基百纳广场
- 哈尔滨远大购货中心
- 深圳南山京基百纳广场
- .....

## 公司、企业

- 海马汽车集团
- 意尔康集团
- 湖南三一重工
- 河南省卫华集团
- 河南省矿业建设集团
- 焦作市中国移动通信
- 北京SOGO威派格国际公司
- 河南万里运输集团有限公司
- 天津天力士制药股份有限公司
- 中国化学赛鼎工程有限公司
- 郑州湘元三一工程机械工程
- 山西潞安矿业集团潞安工程机械厂
- 阳煤集团晋南公司
- 西山煤电古县鸿鑫煤业
- 新奥燃气集团
- 淮安中国人寿保险公司
- 中南集团淮安分公司
- 海螺水泥集团淮安分公司
- 建华管桩集团淮安分公司
- 安徽金正大有限公司
- 郑州高新区污水处理厂
- 陕西长庆油田
- 福州市福大自动化工业园
- .....

## 学校

- 中共中央党校
- 河南省铁道警官高等专科学校
- 清华大学河南教学站
- 北京大学研究中心
- 北京大学教学办公会议室
- 北京大学李兆基楼会议室
- 郑州市第十九中学
- 新乡市老干部大学
- 江苏省警察学院
- 保定市第十七中学
- 新乡育才小学
- 太原工业学院
- 山西兰县友兰中学
- 黄山市歙县行知中学
- 湖南交通技术学院
- 南京财经学校
- 淮南市洞山一中
- 淮安体校
- 淮阴工学院
- 安庆安徽理工学院
- 郑州十九中
- 深圳市第二外国语学校
- 深圳市石岩官田学校
- 深圳市科学高中
- 深圳市第二高级中学
- .....

## 商超连锁、餐饮

- 上岛咖啡
- 太平洋咖啡
- 星巴克咖啡
- 老凤祥珠宝
- 北京七彩云南总店
- 北京漫咖啡连锁店
- 新乡市夜潮酒吧
- 福州桥亭活鱼小镇连锁店
- 福州盛世经典牛排连锁店
- 福州欢乐迪KTV背景音乐
- 福州或与番连锁饰品店
- 361°服饰连锁店
- 上海漫咖啡总店
- 西安漫咖啡总店
- 广州快尚时装全国连锁店(UR)
- 克侬帝珠宝连锁店
- 南京夫子庙桃叶渡永熙茶楼
- 秋水伊人服饰连锁
- 卡宾服饰全国连锁专卖店
- 陕西森马连锁专卖店
- 古斯帝连锁咖啡店
- .....

## 机关单位、银行

- 长治市电业局
- 上海市普陀区人民政府办公行政楼
- 郑州市高新区人民检察院
- 河南省邮政大厦
- 河南二里岗工商银行
- 濮阳市公路管理局
- 濮阳市人口和计划生育委员会
- 信阳市人民检察院
- 解放军315部队
- 徐州音乐厅
- 保定市邮电局
- 河南省新乡监狱
- 呼和浩特市回民区检察院
- 中国农业银行郑州分行
- 中国农业银行开封分行
- 北京密云农业银行
- 山西五台县农业银行
- 邵阳县检察院
- 湘潭消防中队
- 黄山市公共资源交易中心
- 淮安市第二人民医院
- 淮南市委宣传部小型会议室
- 许昌市人民法院
- 靖江边防检查站指挥中心
- 河南省广电中心
- 广东省郁南戒毒所
- 广东省云浮郁南县戒毒所
- 湖南省坪塘戒毒所
- 湖南省坪塘强制隔离戒毒所
- .....

## 小区、车站、其他

- 广州东站(火车站)
- 珠海旭日湾花园
- 珠海市海怡湾畔
- 安徽阜阳国际会展中心
- 黄山歙县高山移民安置小区
- 哈尔滨太平国际机场
- 淮安民用机场
- 淮安市体育场
- 许昌市汽车东站
- 中山陵梅花山公园
- 怀化国际会展中心
- 怀化高铁站
- 张家界天门山风景区
- 沪昆高铁怀化站
- 山西省民航机场集团公司
- 天津火车东站
- 天津植物园
- 郑州高新区污水处理厂
- .....

